

Urbanismo

U01	Situación	e 1:500
U02	Emplazamiento	e 1:200
U03	Implantación	e 1:200

Arquitectura

A01-A02	Alzados	e 1:150
A03-A09	Secciones	e 1:150 e:1:400
A10-A18	Usos y superficies	e 1:100

Estructura

E01	Concepción estructural	e 1:400
E02	Replanteo y excavación	e 1:200
E03-E04	Pórticos	e 1:100
E05-E13	Plantas de estructuras	e 1:100
E14	Cuadro de pilares	e 1:20
E15-E18	Muros	e 1:100
E19-E20	Escaleras	e 1:50

Instalaciones

I01-I09	Suministro de agua	e 1:100
I10-I18	Saneamiento	e 1:100
I19-I27	Electricidad	e 1:100
I28-I34	Climatización	e 1:100
I35-I42	Incendios	e 1:100

Construcción

C01-C09	Planos acotados	e 1:100
C10	Memoria de carpinterías	e 1:100
C12	Axonometría constructiva	e 1:20
C13	Detalles constructivos	e 1:10

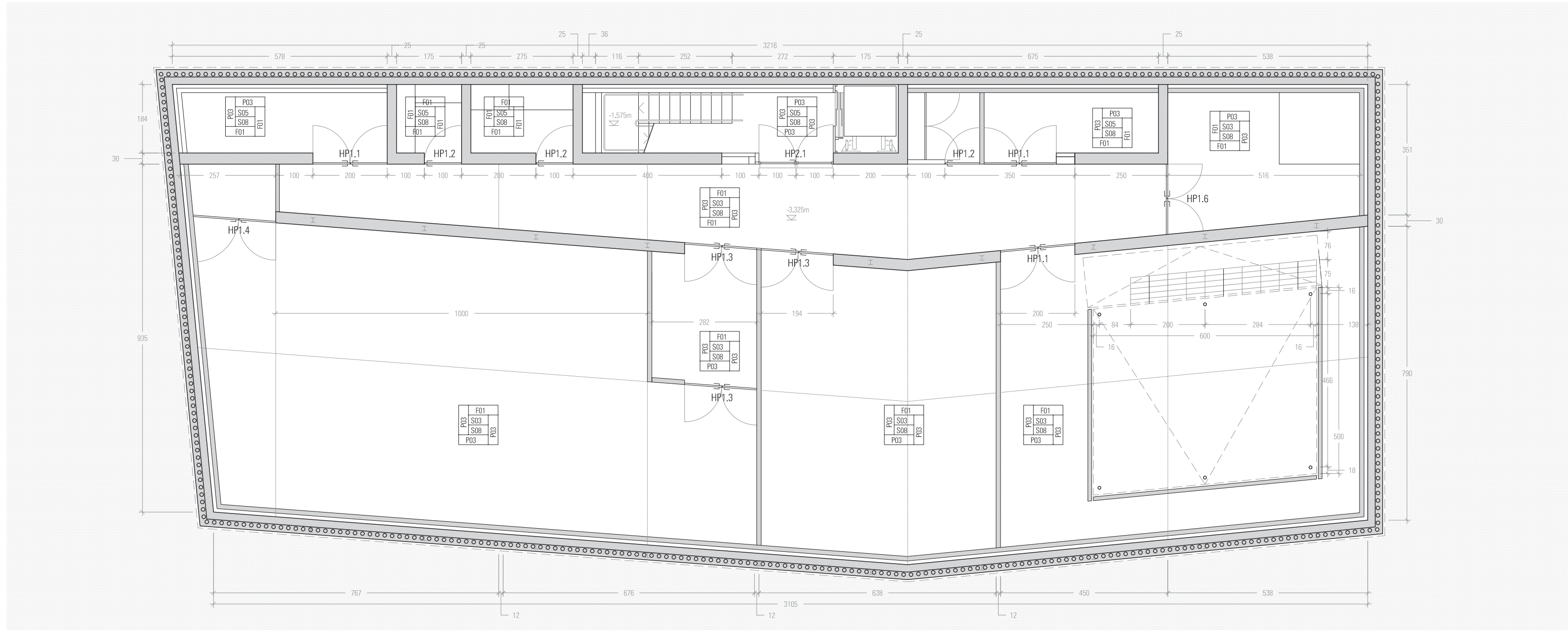

Leyenda de acabados

	Rodapie	
PV	PV	PV
Techo	Techo	Techo
Suelo	Suelo	Suelo
PV	PV	PV
Rodapie	Rodapie	Rodapie

Códigos de carpinterías

- HP1** Puerta de acero inoxidable y núcleo de lana de roca con bisagras ocultas Ferroflex. Clase de reacción al fuego EI, 60-C5. Los mecanismos serán JNF de acero inoxidable: Barras antipánico JNF IN.20.957 y JNF IN.20.954.K4; bisagras JNF IN.05.063; bocallaves JNF IN.04.QY03SL; condensas de baño JNF IN.04.432 y manillas JNF IN.00.432, ambas de la serie SLIM. Los manillones serán JNF IN.07.207.D.
- HP2** Puerta cortafuegos con carpintería de acero inoxidable calidad AISI 316, JANSEN Janisol 3+ EI 60, con rotura de puente térmico de 15mm y junquillos clipados sobre tornillos ocultos autorroscantes. El vidrio empleado será cortafuegos multicapa Contraflam, templado, de 25mm de espesor. Clase de reacción al fuego EI, 60-C5. Los mecanismos serán JNF de acero inoxidable: Barras antipánico JNF IN.20.957 y JNF IN.20.954.K4
- HP3** Puerta corredera automática, de aluminio y vidrio, para acceso peatonal, con sistema de apertura lateral, de dos hojas deslizante de 105x210 cm y dos hojas fija de 120x210 cm, compuesta por: cajón superior con mecanismos, equipo de motorización y batería de emergencia para apertura y cierre automático en caso de corte del suministro eléctrico, de aluminio lacado, color blanco, dos detectores de presencia por radiofrecuencia, célula fotoeléctrica de seguridad y panel de control con cuatro modos de funcionamiento seleccionables; cuatro hojas de vidrio laminar de seguridad 5+5, incoloro, 1B1 según UNE-EN 12600 con perfiles de aluminio lacado, color negro, para fijar sobre los perfiles con perfil continuo de neopreno. Según UNE-EN 16005.
- HP4** Puerta plegable con carpintería de aluminio anodizado Solarlux sl60e de guías escamoteadas. Acristalamiento 4+4/12/5+5, incoloro.
- HV1** Fachada Cortizo SG52 anclada a subestructura portante de perfiles de acero inoxidable AISI316 con tornillería de acero inoxidable calidad 8.8. Incorpora sistema de apertura motorizada en paralelo tipo Lacker Cabrio. Acristalamiento variable en función de su posición.
- HV2** Ventana fija con carpintería de aluminio anodizado de la serie Cortizo COR 70, con perfil separador de poliamida.
- HV3** Acristalamiento exterior de junta abierta ligeramente reflectante templado e=5mm ancladopuntualmente en las esquinas mediante piezas torneadas de acero inox.

Códigos de materiales empleados

Paramentos

P01	Placa de acero inoxidable 7930kg/m ² e=5mm 39.65kg/m ² para formación de cámara ventilada
O3	Panel sandwich de chapa de acero con núcleo de lana de roca PFLAUM FO e=10cm 26.9kg/m ² anclado a forjados puntualmente mediante perfiles L de acero 80x80x8
F01	Muro de hormigón armado HA-25/B/20/III e=25cm, armado vertical Ø8c/20, armado horizontal Ø8c25; con refuerzos de huecos 2Ø8 de longitud 120cm.
F02	Acristalamiento sencillo de vidrio laminar 5+5.1 ligeramente mateado al ácido en su cara interior, con una lámina de polivinilo de butiral, doble en la planta baja para asegurar un grado de protección contra el vandalismo PA2, según norma UNE EN 356.
F07	Dynamobel M82 40kg/m ² con doble tablero aglomerados de partículas de madera con revestimientos vinílicos en semirrígido. Periferia de acero conformada anclada superior e inferiormente.
F14	Acristalamiento doble, 8/16/5+5.2 con tratamiento Planitherm XN en la cara 3 y cámara de 90% argón, para reducir los valores de transmitancia del conjunto hasta 0.9W/m ² K. El vidrio interior irá ligeramente mateado al ácido en su cara exterior (hacia la cámara)

Techos

F15	Cerramiento de fachada formado por panel prefabricado portante, de hormigón armado y vibrado HA-30, de espesor total del panel de 5 cm.	S03	Chapa colaborante de acero COFRASTRA40: 9.4357kg/m ² luz 3m, anclada a vigas mediante conectores Ø16c/20 de 8cm
P16	Rodapie de chapa de acero inoxidable e=0.8mm, plegado y sellado.	S09	Techo técnico formado por lana Mineral Rockwool PANEL 211.652 40kg/m ² e=50mm 2kg/m ² sobre Chapa de acero inoxidable microperforada: e=0.8mm 6.28kg/m ² 50% 3.14kg/m ² , sujeta mediante subestructura de acero. Sobre el techo técnico discurrirán las instalaciones: ver memoria luz para lámparas Phillips Celino, unidades interiores VRV Mitsubishi de perfil bajo y difusores de aire y rejillas lineales de extracción TROX
P17	Barandilla de tubo de acero y malla metálica	S05	Losa de hormigón armado HA-25/B/20/I espesor 20cm (ver dosificaciones), armado superior e inferior Ø10c/15 o 20 (ver memoria estructuras) (la elección de sobredimensionar el armado de cálculo hasta Ø10 responde a que las barras no sean deformadas al ser pisadas por los operarios durante su puesta en obra).

Pavimentos

S08	Micromortero (3 capas) de SikaDecor®-801 Nature. Si el soporte presenta irregularidades se debe aplicar una capa de regularización entre 2-8 mm con SikaDecor®-803 Nature. El sistema se debe sellar con SikaFloor®-304 W, capa de sellado mate bicomponente de PUR. Resistencia al deslizamiento Clase 2.
S09	Techo técnico formado por lana Mineral Rockwool PANEL 211.652 40kg/m ² e=50mm 2kg/m ² sobre Chapa de acero inoxidable microperforada: e=0.8mm 6.28kg/m ² 50% 3.14kg/m ² , sujeta mediante subestructura de acero. Sobre el techo técnico discurrirán las instalaciones: ver memoria luz para lámparas Phillips Celino, unidades interiores VRV Mitsubishi de perfil bajo y difusores de aire y rejillas lineales de extracción TROX
S10	Losas de granito gris abujardado, colocadas a hueso 100cmx200cm e=6cm
S11	Pavimento de chapa de acero inoxidable AISI 304 con acabado antideslizante Clase 1 a base de rayado e=0.8mm anclado a solera mediante tirafondos avellanados de acero inoxidable que serán pulidos posteriormente para evitar resaltos
P13	Peldaños de acero inoxidable AISI 304 e=5mm, con bordes texturados para proporcionar resistencia al deslizamiento clase 2. Atornillada a esperas roscadas previstas en chapa inferior.

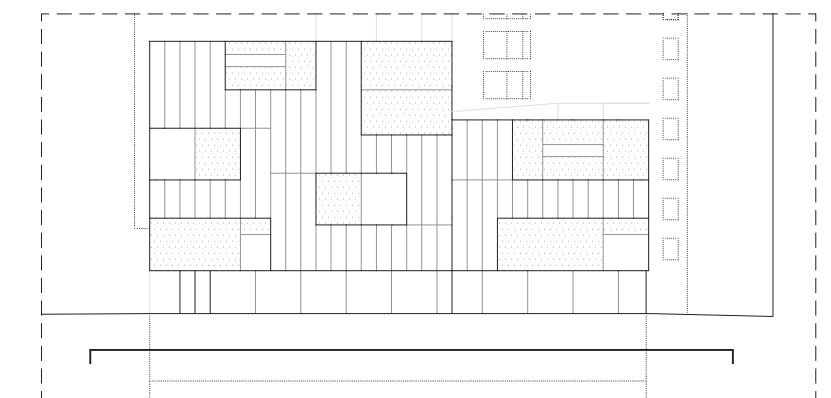

Posición del corte e 1:500

Leyenda de acabados

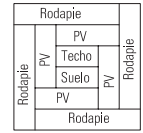

Códigos de carpinterías

- HP1 Puerta de acero inoxidable y núcleo de lana de roca con bisagras ocultas Ferroflex. Clase de reacción al fuego EI, 60-C5. Los mecanismos serán JNF de acero inoxidable: Barras antipánico JNF IN.20.957 y JNF IN.20.954.K4; bisagras JNF IN.05.063; bocallaves JNF IN.04.QY03SL; condensas de baño JNF IN.04.432 y manillas JNF IN.00.432, ambas de la serie SLIM. Los manillones serán JNF IN.07.207.D.
- HP2 Puerta cortafuegos con carpintería de acero inoxidable calidad AISI 316, JANSEN Janisol 3+ EI 60, con rotura de puente térmico de 15mm y junquillos clipados sobre tornillos ocultos autorroscantes. El vidrio empleado será cortafuegos multicapa Contraflam, templado, de 25mm de espesor. Clase de reacción al fuego EI, 60-C5. Los mecanismos serán JNF de acero inoxidable: Barras antipánico JNF IN.20.957 y JNF IN.20.954.K4
- HP3 Puerta corredera automática, de aluminio y vidrio, para acceso peatonal, con sistema de apertura lateral, de dos hojas deslizante de 105x210 cm y dos hojas fija de 120x210 cm, compuesta por: cajón superior con mecanismos, equipo de motorización y batería de emergencia para apertura y cierre automático en caso de corte del suministro eléctrico, de aluminio lacado, color blanco, dos detectores de presencia por radiofrecuencia, célula fotoeléctrica de seguridad y panel de control con cuatro modos de funcionamiento seleccionables; cuatro hojas de vidrio laminar de seguridad 5+5, incoloro, 1B1 según UNE-EN 12600 con perfiles de aluminio lacado, color negro, para fijar sobre los perfiles con perfil continuo de neopreno. Según UNE-EN 16005.
- HP4 Puerta plegable con carpintería de aluminio anodizado Solarlux sl60e de guías escamoteadas. Acristalamiento 4+4/12/5+5, incoloro.
- HV1 Fachada Cortizo SG52 anclada a subestructura portante de perfiles de acero inoxidable AISI316 con tornillería de acero inoxidable calidad 8.8. Incorpora sistema de apertura motorizada en paralelo tipo Lacker Cabrio. Acristalamiento variable en función de su posición.
- HV2 Ventana fija con carpintería de aluminio anodizado de la serie Cortizo COR 70, con perfil separador de poliamida.
- HV3 Acristalamiento exterior de junta abierta ligeramente reflectante templado e=5mm ancladopuntualmente en las esquinas mediante piezas torneadas de acero inox.

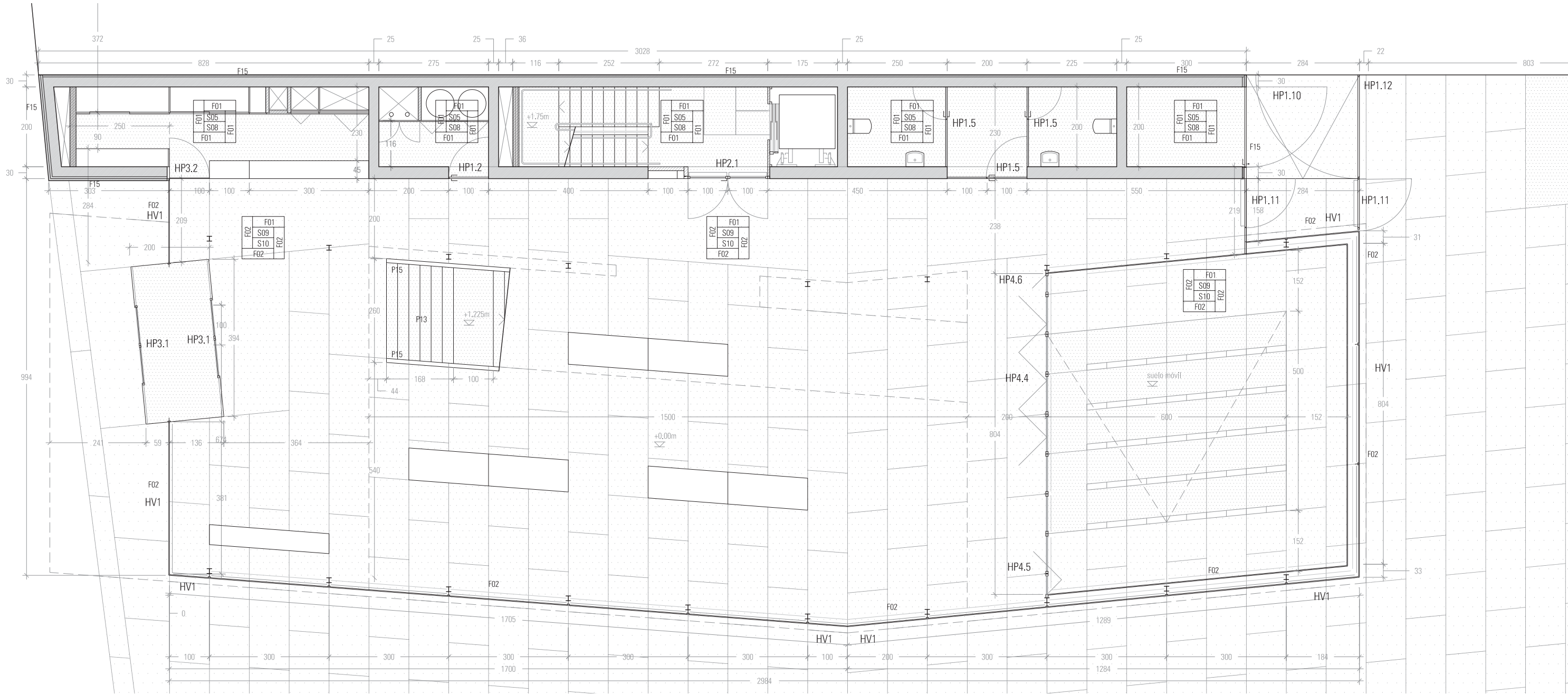

Códigos de materiales empleados

Paramentos

- P01 Placa de acero inoxidable 7930kg/m² e=5mm 39.65kg/m² para formación de cámara ventilada
- O3 Panel sandwich de chapa de acero con núcleo de lana de roca PFLAUM FO e=10cm 26.9kg/m² anclado a forjados puntualmente mediante perfiles L de acero 80x80x8
- F01 Muro de hormigón armado HA-25/B/20/III e=25cm, armado vertical Ø8c/20, armado horizontal Ø8c25; con refuerzos de huecos 2Ø8 de longitud 120cm.
- F02 Acristalamiento sencillo de vidrio laminar 5+5.1 ligeramente mateado al ácido en su cara interior, con una lámina de polivinilo de butiral, doble en la planta baja para asegurar un grado de protección contra el vandalismo PA2, según norma UNE EN 356.
- F07 Dynamobel M82 40kg/m² con doble tablero aglomerados de partículas de madera con revestimientos vinílicos en semirrígido. Periferia de acero conformada anclada superior e inferiormente.
- F14 Acristalamiento doble, 8/16/5+5.2 con tratamiento Planitherm XN en la cara 3 y cámara de 90% argón, para reducir los valores de transmitancia del conjunto hasta 0.9W/m²K. El vidrio interior irá ligeramente mateado al ácido en su cara exterior (hacia la cámara)

- F15 Cerramiento de fachada formado por panel prefabricado portante, de hormigón armado y vibrado HA-30, de espesor total del panel de 5 cm.
- P16 Rodapie de chapa de acero inoxidable e=0.8mm, plegado y sellado.
- P17 Barandilla de tubo de acero y malla metálica

Techos

- S03 Chapa colaborante de acero COFRASTRA40: 9.4357kg/m² luz 3m, anclada a vigas mediante conectores Ø16c/20 de 8cm
- S09 Techo técnico formado por lana Mineral Rockwool PANEL 211.652 40kg/m² e=50mm 2kg/m² sobre Chapa de acero inoxidable microperforada: e=0.8mm 6.28kg/m² 50% 3.14kg/m², sujeta mediante subestructura de acero. Sobre el techo técnico discurrirán las instalaciones: ver memoria luz para lámparas Phillips Celino, unidades interiores VRV Mitsubishi de perfil bajo y difusores de aire y rejillas lineales de extracción TROX
- S05 Losa de hormigón armado HA-25/B/20/I espesor 20cm (ver dosificaciones), armado superior e inferior Ø10c/15 o 20 (ver memoria estructuras) (la elección de sobredimensionar el armado de cálculo hasta Ø10 responde a que las barras no sean deformadas al ser pisadas por los operarios durante su puesta en obra).

Pavimentos

- S08 Micromortero (3 capas) de SikaDecor®-801 Nature. Si el soporte presenta irregularidades se debe aplicar una capa de regularización entre 2-8 mm con SikaDecor®-803 Nature. El sistema se debe sellar con SikaFloor®-304 W, capa de sellado mate bicomponente de PUR. Resistencia al deslizamiento Clase 2.
- S09 Techo técnico formado por lana Mineral Rockwool PANEL 211.652 40kg/m² e=50mm 2kg/m² sobre Chapa de acero inoxidable microperforada: e=0.8mm 6.28kg/m² 50% 3.14kg/m², sujeta mediante subestructura de acero. Sobre el techo técnico discurrirán las instalaciones: ver memoria luz para lámparas Phillips Celino, unidades interiores VRV Mitsubishi de perfil bajo y difusores de aire y rejillas lineales de extracción TROX
- S10 Losas de granito gris abujardado, colocadas a hueso 100cmx200cm e=6cm
- S11 Pavimento de chapa de acero inoxidable AISI 304 con acabado antideslizante Clase 1 a base de rayado e=0.8mm anclado a solera mediante tirafondos avellanados de acero inoxidable que serán pulidos posteriormente para evitar resaltos
- P13 Peldaño de acero inoxidable AISI 304 e=5mm, con bordes texturados para proporcionar resistencia al deslizamiento clase 2. Atornillada a esperas roscadas previstas en chapa inferior.

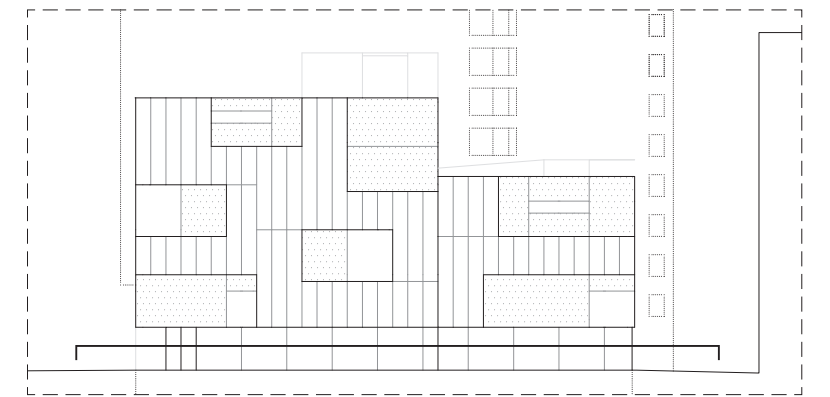

Posición del corte e 1:500

Leyenda de acabados

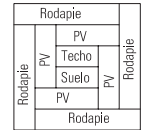

Códigos de carpinterías

- HP1** Puerta de acero inoxidable y núcleo de lana de roca con bisagras ocultas Ferroflex. Clase de reacción al fuego EI, 60-C5. Los mecanismos serán JNF de acero inoxidable: Barras antipánico JNF IN.20.957 y JNF IN.20.954.K4; bisagras JNF IN.05.063; bocallaves JNF IN.04.QY03SL; condensas de baño JNF IN.04.432 y manillas JNF IN.00.432, ambas de la serie SLIM. Los manillones serán JNF IN.07.207.D.
- HP2** Puerta cortafuegos con carpintería de acero inoxidable calidad AISI 316, JANSEN Janisol 3+ EI 60, con rotura de puente térmico de 15mm y junquillos clipados sobre tornillos ocultos autorroscantes. El vidrio empleado será cortafuegos multicapa Contraflam, templado, de 25mm de espesor. Clase de reacción al fuego EI, 60-C5. Los mecanismos serán JNF de acero inoxidable: Barras antipánico JNF IN.20.957 y JNF IN.20.954.K4
- HP3** Puerta corredera automática, de aluminio y vidrio, para acceso peatonal, con sistema de apertura lateral, de dos hojas deslizante de 105x210 cm y dos hojas fija de 120x210 cm, compuesta por: cajón superior con mecanismos, equipo de motorización y batería de emergencia para apertura y cierre automático en caso de corte del suministro eléctrico, de aluminio lacado, color blanco, dos detectores de presencia por radiofrecuencia, célula fotoeléctrica de seguridad y panel de control con cuatro modos de funcionamiento seleccionables; cuatro hojas de vidrio laminar de seguridad 5+5, incoloro, 1B1 según UNE-EN 12600 con perfiles de aluminio lacado, color negro, para fijar sobre los perfiles con perfil continuo de neopreno. Según UNE-EN 16005.
- HP4** Puerta plegable con carpintería de aluminio anodizado Solarlux sl60e de guías escamoteadas. Acristalamiento 4+4/12/5+5, incoloro.
- HV1** Fachada Cortizo SG52 anclada a subestructura portante de perfilería de acero inoxidable AISI316 con tornillería de acero inoxidable calidad 8.8. Incorpora sistema de apertura motorizada en paralelo tipo Lacker Cabrio. Acristalamiento variable en función de su posición.
- HV2** Ventana fija con carpintería de aluminio anodizado de la serie Cortizo COR 70, con perfil separador de poliamida.
- HV3** Acristalamiento exterior de junta abierta ligeramente reflectante templado e=5mm ancladopuntualmente en las esquinas mediante piezas torneadas de acero inox.

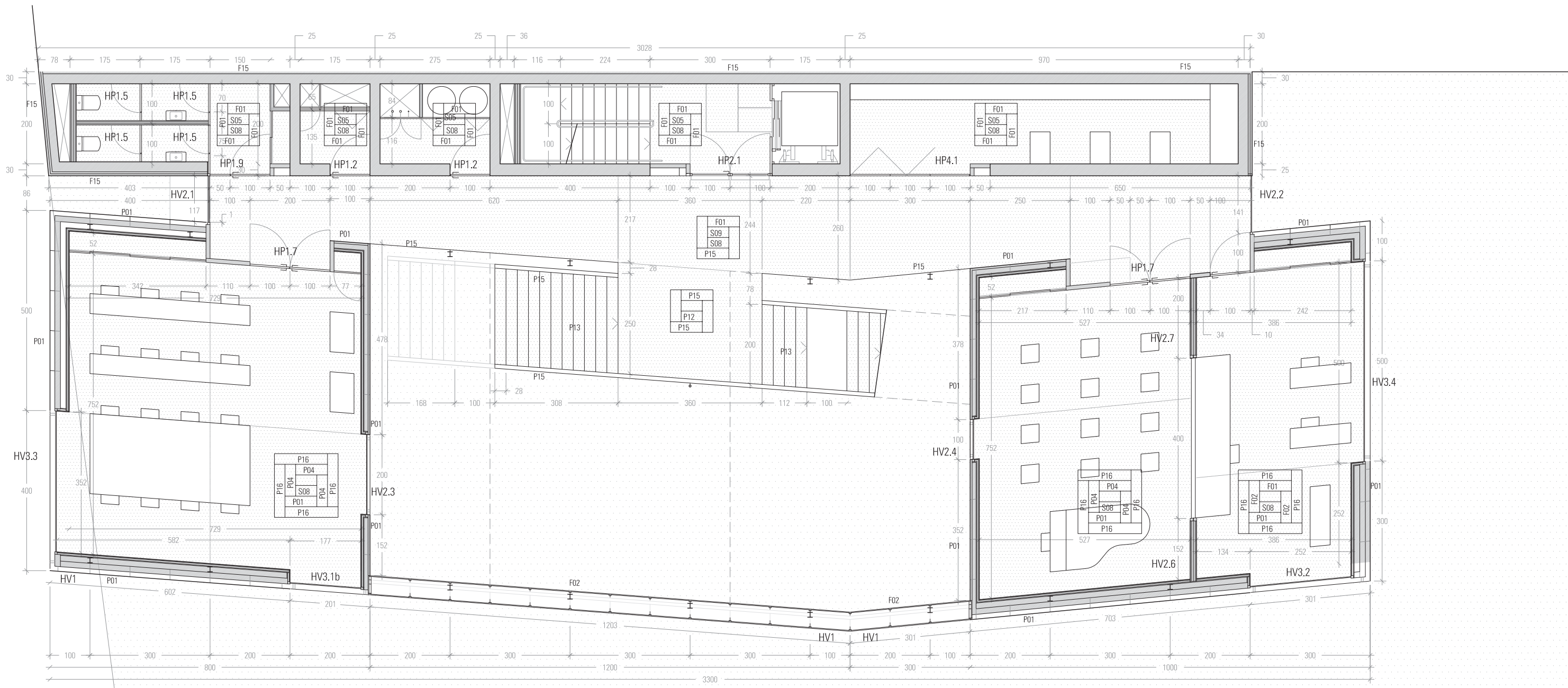

Códigos de materiales empleados

Paramentos

- P01** Placa de acero inoxidable 7930kg/m² e=5mm 39.65kg/m² para formación de cámara ventilada
- O3** Panel sandwich de chapa de acero con núcleo de lana de roca PFLAUM FO e=10cm 26.9kg/m² anclado a forjados puntualmente mediante perfiles L de acero 80x80x8
- F01** Muro de hormigón armado HA-25/B/20/III e=25cm, armado vertical Ø8c/20, armado horizontal Ø8c/25; con refuerzos de huecos 2Ø8 de longitud 120cm.
- F02** Acristalamiento sencillo de vidrio laminar 5+5.1 ligeramente mateado al ácido en su cara interior, con una lámina de polivinilo de butiral, doble en la planta baja para asegurar un grado de protección contra el vandalismo PA2, según norma UNE EN 356.
- F07** Dynamobel M82 40kg/m² con doble tablero aglomerados de partículas de madera con revestimientos vinílicos en semirrígido. Perfilería de acero conformada anclada superior e inferiormente.
- F14** Acristalamiento doble, 8/16/5+5.2 con tratamiento Planitherm XN en la cara 3 y cámara de 90% argón, para reducir los valores de transmitancia del conjunto hasta 0.9W/m²K. El vidrio interior irá ligeramente mateado al ácido en su cara exterior (hacia la cámara)

Techos

- S03** Chapa colaborante de acero COFRASTRA40: 9.4357kg/m² luz 3m, anclada a vigas mediante conectores Ø16c/20 de 8cm
- S09** Techo técnico formado por lana Mineral Rockwool PANEL 211.652 40kg/m² e=50mm 2kg/m² sobre Chapa de acero inoxidable microperforada: e=0.8mm 6.28kg/m² 50% 3.14kg/m², sujeta mediante subestructura de acero. Sobre el techo técnico discurrirán las instalaciones: ver memoria luz para lámparas Phillips Celino, unidades interiores VRV Mitsubishi de perfil bajo y difusores de aire y rejillas lineales de extracción TROX
- S05** Losa de hormigón armado HA-25/B/20/1 espesor 20cm (ver dosificaciones), armado superior e inferior Ø10c/15 o 20 (ver memoria estructuras) (la elección de sobredimensionar el armado de cálculo hasta Ø10 responde a que las barras no sean deformadas al ser pisadas por los operarios durante su puesta en obra).

Pavimentos

- S08** Micromortero (3 capas) de SikaDecor®-801 Nature. Si el soporte presenta irregularidades se debe aplicar una capa de regularización entre 2-8 mm con SikaDecor®-803 Nature. El sistema se debe sellar con SikaFloor®-304 W, capa de sellado mate bicomponente de PUR. Resistencia al deslizamiento Clase 2.
- S09** Techo técnico formado por lana Mineral Rockwool PANEL 211.652 40kg/m² e=50mm 2kg/m² sobre Chapa de acero inoxidable microperforada: e=0.8mm 6.28kg/m² 50% 3.14kg/m², sujeta mediante subestructura de acero. Sobre el techo técnico discurrirán las instalaciones: ver memoria luz para lámparas Phillips Celino, unidades interiores VRV Mitsubishi de perfil bajo y difusores de aire y rejillas lineales de extracción TROX
- S10** Losas de granito gris abujardado, colocadas a hueso 100cmx200cm e=6cm
- S11** Pavimento de chapa de acero inoxidable AISI 304 con acabado antideslizante Clase 1 a base de rayado e=0.8mm anclado a solera mediante tirafondos avellanados de acero inoxidable que serán pulidos posteriormente para evitar resaltos
- P13** Peldaño de acero inoxidable AISI 304 e=5mm, con bordes texturados para proporcionar resistencia al deslizamiento clase 2. Atornillada a esperas roscadas previstas en chapa inferior.

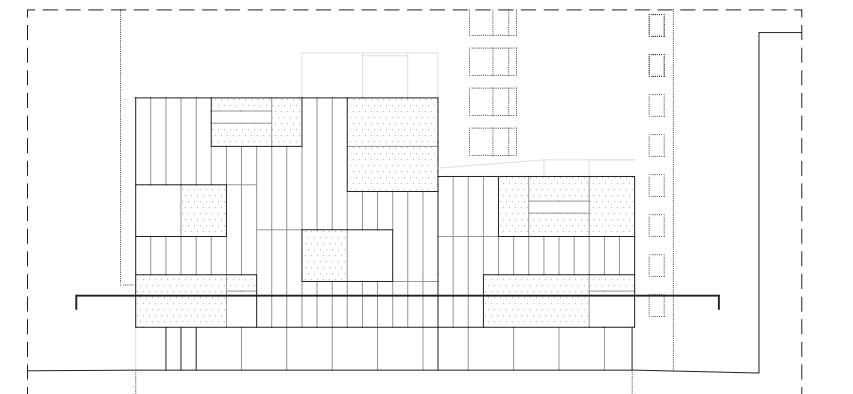

Posición del corte e 1:500

Legenda de acabados

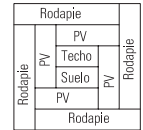

Códigos de carpinterías

- HP1** Puerta de acero inoxidable y núcleo de lana de roca con bisagras ocultas Ferroflex. Clase de reacción al fuego EI, 60-C5. Los mecanismos serán JNF de acero inoxidable: Barras antipánico JNF IN.20.957 y JNF IN.20.954.K4; bisagras JNF IN.05.063; bocallaves JNF IN.04.QY03SL; condensas de baño JNF IN.04.432 y manillas JNF IN.00.432, ambas de la serie SLIM. Los manillones serán JNF IN.07.207.D.
- HP2** Puerta cortafuegos con carpintería de acero inoxidable calidad AISI 316, JANSEN Janisol 3+ EI 60, con rotura de puente térmico de 15mm y junquillos clipados sobre tornillos ocultos autorroscantes. El vidrio empleado será cortafuegos multicapa Contraflam, templado, de 25mm de espesor. Clase de reacción al fuego EI, 60-C5. Los mecanismos serán JNF de acero inoxidable: Barras antipánico JNF IN.20.957 y JNF IN.20.954.K4
- HP3** Puerta corredera automática, de aluminio y vidrio, para acceso peatonal, con sistema de apertura lateral, de dos hojas deslizante de 105x210 cm y dos hojas fija de 120x210 cm, compuesta por: cajón superior con mecanismos, equipo de motorización y batería de emergencia para apertura y cierre automático en caso de corte del suministro eléctrico, de aluminio lacado, color blanco, dos detectores de presencia por radiofrecuencia, célula fotoeléctrica de seguridad y panel de control con cuatro modos de funcionamiento seleccionables; cuatro hojas de vidrio laminar de seguridad 5+5, incoloro, 1B1 según UNE-EN 12600 con perfiles de aluminio lacado, color negro, para fijar sobre los perfiles con perfil continuo de neopreno. Según UNE-EN 16005.
- HP4** Puerta plegable con carpintería de aluminio anodizado Solarlux sl60e de guías escamoteadas. Acristalamiento 4+4/12/5+5, incoloro.
- HV1** Fachada Cortizo SG52 anclada a subestructura portante de perfiles de acero inoxidable AISI316 con tornillería de acero inoxidable calidad 8.8. Incorpora sistema de apertura motorizada en paralelo tipo Lacker Cabrio. Acristalamiento variable en función de su posición.
- HV2** Ventana fija con carpintería de aluminio anodizado de la serie Cortizo COR 70, con perfil separador de poliamida.
- HV3** Acristalamiento exterior de junta abierta ligeramente reflectante templado e=5mm ancladopuntualmente en las esquinas mediante piezas torneadas de acero inox.

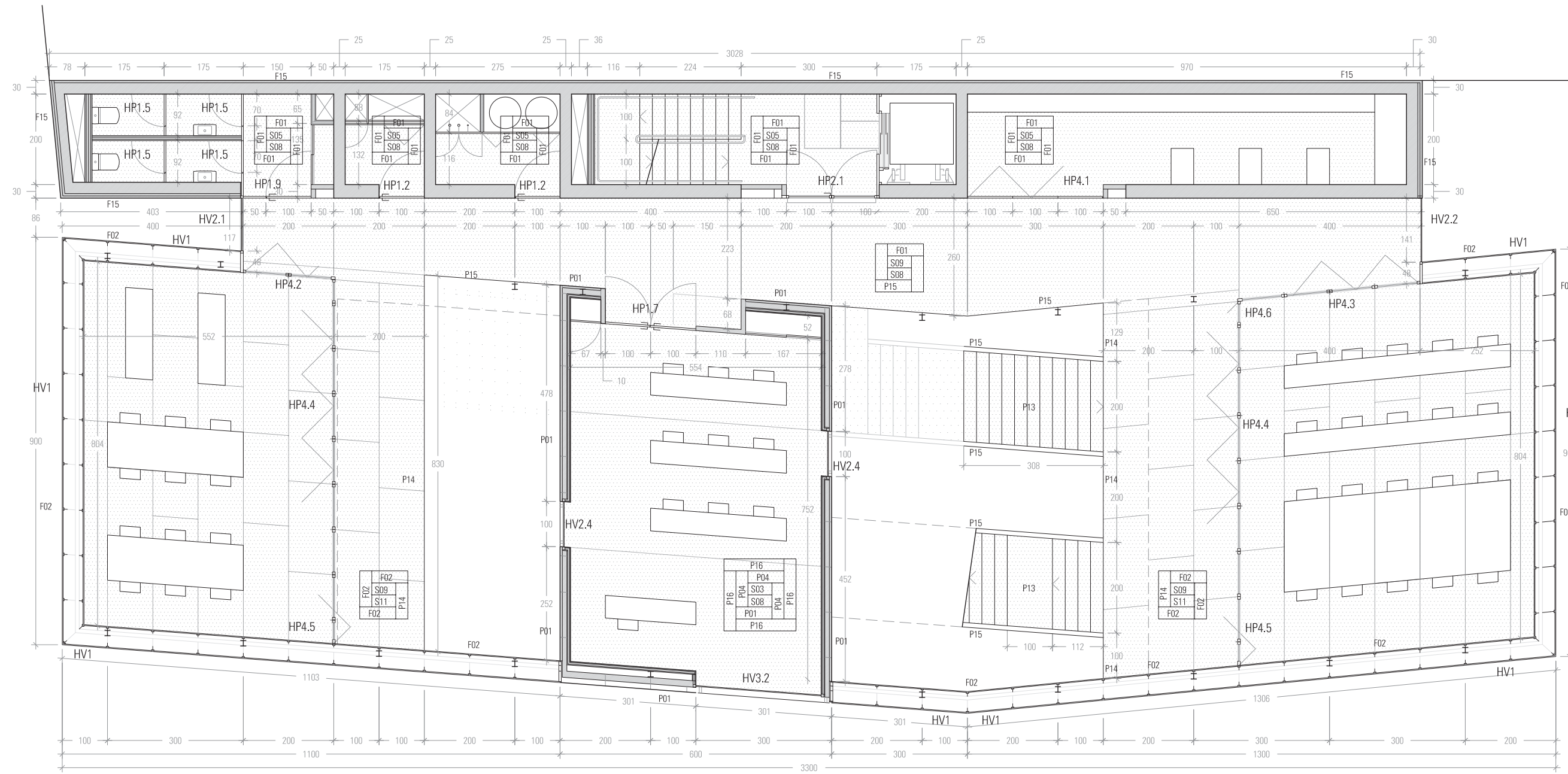

Códigos de materiales empleados

Paramentos

- P01** Placa de acero inoxidable 7930kg/m² e=5mm 39.65kg/m² para formación de cámara ventilada
- O3** Panel sandwich de chapa de acero con núcleo de lana de roca PFLAUM FO e=10cm 26.9kg/m² anclado a forjados puntualmente mediante perfiles L de acero 80x80x8
- F01** Muro de hormigón armado HA-25/B/20/III e=25cm, armado vertical Ø8c/20, armado horizontal Ø8c25; con refuerzos de huecos 2Ø8 de longitud 120cm.
- F02** Acristalamiento sencillo de vidrio laminar 5+5.1 ligeramente mateado al ácido en su cara interior, con una lámina de polivinilo de butiral, doble en la planta baja para asegurar un grado de protección contra el vandalismo PA2, según norma UNE EN 356.
- F07** Dynamobel M82 40kg/m² con doble tablero aglomerados de partículas de madera con revestimientos vinílicos en semirrígido. Periferia de acero conformada anclada superior e inferiormente.
- F14** Acristalamiento doble, 8/16/5+5.2 con tratamiento Planitherm XN en la cara 3 y cámara de 90% argón, para reducir los valores de transmitancia del conjunto hasta 0.9W/m²K. El vidrio interior irá ligeramente mateado al ácido en su cara exterior (hacia la cámara)

Techos

- F15** Cerramiento de fachada formado por panel prefabricado portante, de hormigón armado y vibrado HA-30, de espesor total del panel de 5 cm.
- P16** Rodapie de chapa de acero inoxidable e=0.8mm, plegado y sellado.
- P17** Barandilla de tubo de acero y malla metálica
- S03** Chapa colaborante de acero COFRASTRA40: 9.4357kg/m² luz 3m, anclada a vigas mediante conectores Ø16c/20 de 8cm
- S09** Techo técnico formado por lana Mineral Rockwool PANEL 211.652 40kg/m² e=50mm 2kg/m² sobre Chapa de acero inoxidable microperforada: e=0.8mm 6.28kg/m² 50% 3.14kg/m², sujeta mediante subestructura de acero. Sobre el techo técnico discurrirán las instalaciones: ver memoria luz para lámparas Phillips Celino, unidades interiores VRV Mitsubishi de perfil bajo y difusores de aire y rejillas lineales de extracción TROX
- S05** Losa de hormigón armado HA-25/B/20/1 espesor 20cm (ver dosificaciones), armado superior e inferior Ø10c/15 o 20 (ver memoria estructuras) (la elección de sobredimensionar el armado de cálculo hasta Ø10 responde a que las barras no sean deformadas al ser pisadas por los operarios durante su puesta en obra).

Pavimentos

- S08** Micromortero (3 capas) de SikaDecor®-801 Nature. Si el soporte presenta irregularidades se debe aplicar una capa de regularización entre 2-8 mm con SikaDecor®-803 Nature. El sistema se debe sellar con SikaFloor®-304 W, capa de sellado mate bicomponente de PUR. Resistencia al deslizamiento Clase 2.
- S09** Techo técnico formado por lana Mineral Rockwool PANEL 211.652 40kg/m² e=50mm 2kg/m² sobre Chapa de acero inoxidable microperforada: e=0.8mm 6.28kg/m² 50% 3.14kg/m², sujeta mediante subestructura de acero. Sobre el techo técnico discurrirán las instalaciones: ver memoria luz para lámparas Phillips Celino, unidades interiores VRV Mitsubishi de perfil bajo y difusores de aire y rejillas lineales de extracción TROX
- S10** Losas de granito gris abujardado, colocadas a hueso 100cmx200cm e=6cm
- S11** Pavimento de chapa de acero inoxidable AISI 304 con acabado antideslizante Clase 1 a base de rayado e=0.8mm anclado a solera mediante tirafondos avellanados de acero inoxidable que serán pulidos posteriormente para evitar resaltes
- P13** Peldaño de acero inoxidable AISI 304 e=5mm, con bordes texturados para proporcionar resistencia al deslizamiento clase 2. Atornillada a esperas roscadas previstas en chapa inferior.

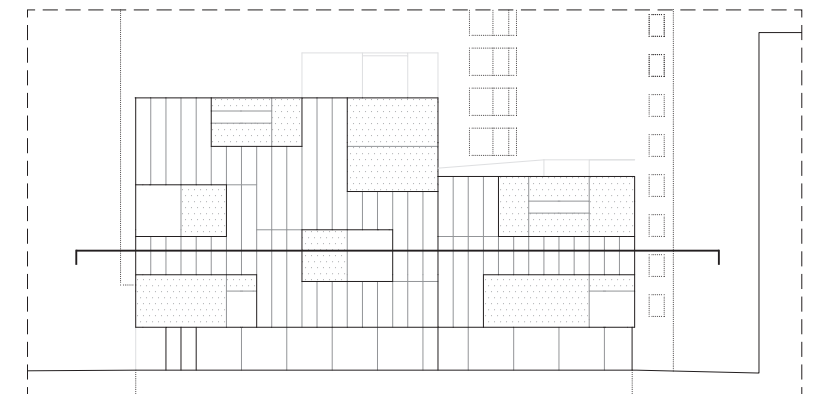

Posición del corte e 1:500

Leyenda de acabados

Rodapie	PV	Techo	PV
Rodapie	PV	Suelo	PV
Rodapie	PV	PV	Rodapie

Códigos de carpinterías

- HP1** Puerta de acero inoxidable y núcleo de lana de roca con bisagras ocultas Ferroflex. Clase de reacción al fuego EI, 60-C5. Los mecanismos serán JNF de acero inoxidable: Barras antipánico JNF IN.20.957 y JNF IN.20.954.K4; bisagras JNF IN.05.063; bocallaves JNF IN.04.QY03SL; condensas de baño JNF IN.04.432 y manillas JNF IN.00.432, ambas de la serie SLIM. Los manillones serán JNF IN.07.207.D.
- HP2** Puerta cortafuegos con carpintería de acero inoxidable calidad AISI 316, JANSEN Janisol 3+ EI 60, con rotura de puente térmico de 15mm y junquillos clipados sobre tornillos ocultos autorroscantes. El vidrio empleado será cortafuegos multicapa Contraflam, templado, de 25mm de espesor. Clase de reacción al fuego EI, 60-C5. Los mecanismos serán JNF de acero inoxidable: Barras antipánico JNF IN.20.957 y JNF IN.20.954.K4
- HP3** Puerta corredera automática, de aluminio y vidrio, para acceso peatonal, con sistema de apertura lateral, de dos hojas deslizante de 105x210 cm y dos hojas fija de 120x210 cm, compuesta por: cajón superior con mecanismos, equipo de motorización y batería de emergencia para apertura y cierre automático en caso de corte del suministro eléctrico, de aluminio lacado, color blanco, dos detectores de presencia por radiofrecuencia, célula fotoeléctrica de seguridad y panel de control con cuatro modos de funcionamiento seleccionables; cuatro hojas de vidrio laminar de seguridad 5+5, incoloro, 1B1 según UNE-EN 12600 con perfiles de aluminio lacado, color negro, para fijar sobre los perfiles con perfil continuo de neopreno. Según UNE-EN 16005.
- HP4** Puerta plegable con carpintería de aluminio anodizado Solarlux sl60e de guías escamoteadas. Acristalamiento 4+4/12/5+5, incoloro.
- HV1** Fachada Cortizo SG52 anclada a subestructura portante de perfiles de acero inoxidable AISI316 con tornillería de acero inoxidable calidad 8.8. Incorpora sistema de apertura motorizada en paralelo tipo Lacker Cabrio. Acristalamiento variable en función de su posición.
- HV2** Ventana fija con carpintería de aluminio anodizado de la serie Cortizo COR 70, con perfil separador de poliamida.
- HV3** Acristalamiento exterior de junta abierta ligeramente reflectante templado e=5mm ancladopuntualmente en las esquinas mediante piezas torneadas de acero inox.

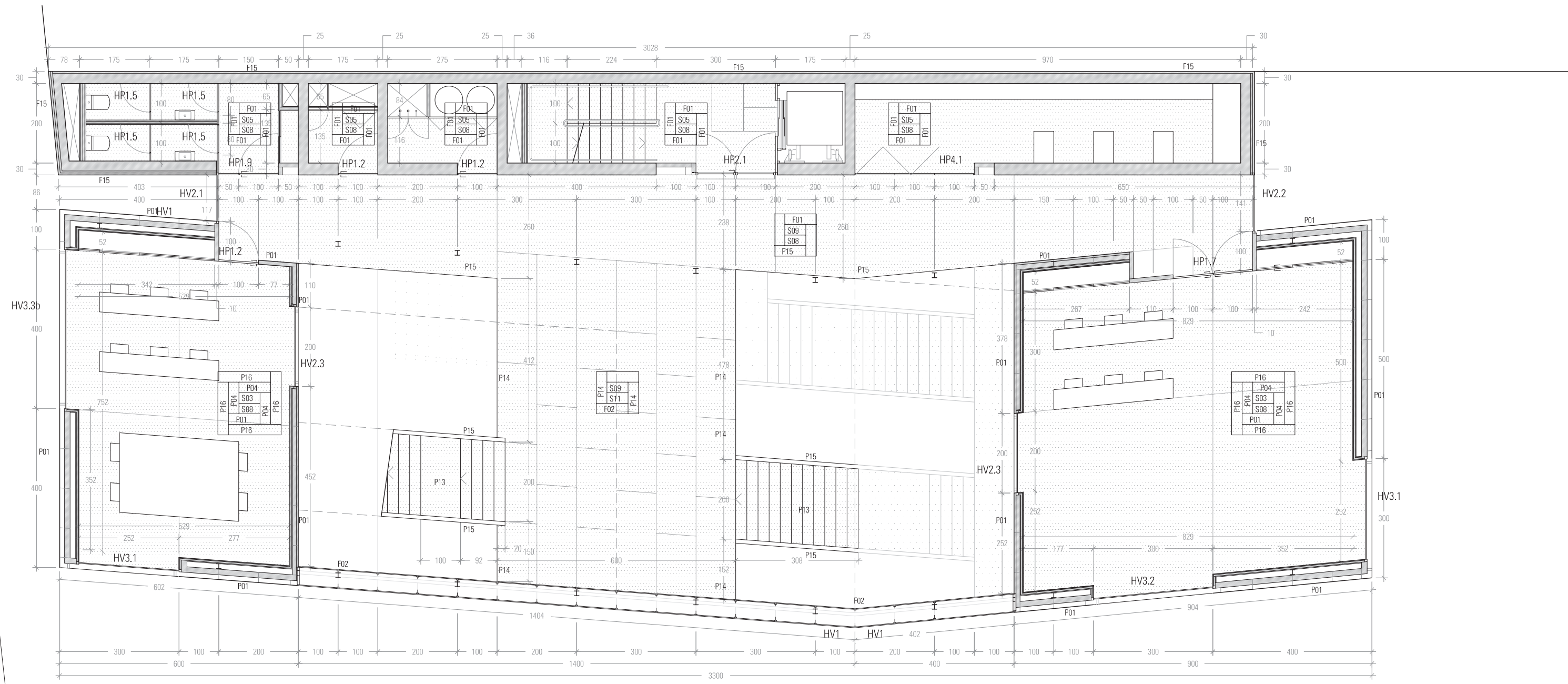

Códigos de materiales empleados

Paramentos

P01	Placa de acero inoxidable 7930kg/m ² e=5mm 39.65kg/m ² para formación de cámara ventilada
O3	Panel sandwich de chapa de acero con núcleo de lana de roca PFLAUM FO e=10cm 26.9kg/m ² anclado a forjados puntualmente mediante perfiles L de acero 80x80x8
F01	Muro de hormigón armado HA-25/B/20/III e=25cm, armado vertical Ø8c/20, armado horizontal Ø8c/25; con refuerzos de huecos Ø8 de longitud 120cm.
F02	Acristalamiento sencillo de vidrio laminar 5+5.1 ligeramente mateado al ácido en su cara interior, con una lámina de polivinilo de butiral, doble en la planta baja para asegurar un grado de protección contra el vandalismo PA2, según norma UNE EN 356.
F07	Dynamobel M82 40kg/m ² con doble tablero aglomerados de partículas de madera con revestimientos vinílicos en semirrígido. Periferia de acero conformada anclada superior e inferiormente.
F14	Acristalamiento doble, 8/16/5+5.2 con tratamiento Planitherm XN en la cara 3 y cámara de 90% argón, para reducir los valores de transmitancia del conjunto hasta 0.9W/m ² K. El vidrio interior irá ligeramente mateado al ácido en su cara exterior (hacia la cámara)

Techos

F15	Cerramiento de fachada formado por panel prefabricado portante, de hormigón armado y vibrado HA-30, de espesor total del panel de 5 cm.
P16	Rodapie de chapa de acero inoxidable e=0.8mm, plegado y sellado.
P17	Barandilla de tubo de acero y malla metálica
S03	Chapa colaborante de acero COFRASTRA40: 9.4357kg/m ² luz 3m, anclada a vigas mediante conectores Ø16c/20 de 8cm
S09	Techo técnico formado por lana Mineral Rockwool PANEL 211.652 40kg/m ² e=50mm 2kg/m ² sobre Chapa de acero inoxidable microperforada: e=0.8mm 6.28kg/m ² 50% 3.14kg/m ² , sujeta mediante subestructura de acero. Sobre el techo técnico discurrirán las instalaciones: ver memoria luz para lámparas Phillips Celino, unidades interiores VRV Mitsubishi de perfil bajo y difusores de aire y rejillas lineales de extracción TROX
S05	Losas de hormigón armado HA-25/B/20/1 espesor 20cm (ver dosificaciones), armado superior e inferior Ø10c/15 o 20 (ver memoria estructuras) (la elección de sobredimensionar el armado de cálculo hasta Ø10 responde a que las barras no sean deformadas al ser pisadas por los operarios durante su puesta en obra).

Pavimentos

S08	Micromortero (3 capas) de SikaDecor®-801 Nature. Si el soporte presenta irregularidades se debe aplicar una capa de regularización entre 2-8 mm con SikaDecor®-803 Nature. El sistema se debe sellar con Sikafloor®-304 W, capa de sellado mate bicomponente de PUR. Resistencia al deslizamiento Clase 2.
S09	Techo técnico formado por lana Mineral Rockwool PANEL 211.652 40kg/m ² e=50mm 2kg/m ² sobre Chapa de acero inoxidable microperforada: e=0.8mm 6.28kg/m ² 50% 3.14kg/m ² , sujeta mediante subestructura de acero. Sobre el techo técnico discurrirán las instalaciones: ver memoria luz para lámparas Phillips Celino, unidades interiores VRV Mitsubishi de perfil bajo y difusores de aire y rejillas lineales de extracción TROX
S10	Losas de granito gris abujardado, colocadas a hueso 100cmx200cm e=6cm
S11	Pavimento de chapa de acero inoxidable AISI 304 con acabado antideslizante Clase 1 a base de rayado e=0.8mm anclado a solera mediante tirafondos avellanados de acero inoxidable que serán pulidos posteriormente para evitar resaltos
P13	Peldaño de acero inoxidable AISI 304 e=5mm, con bordes texturados para proporcionar resistencia al deslizamiento clase 2. Atornillada a esperas roscadas previstas en chapa inferior.

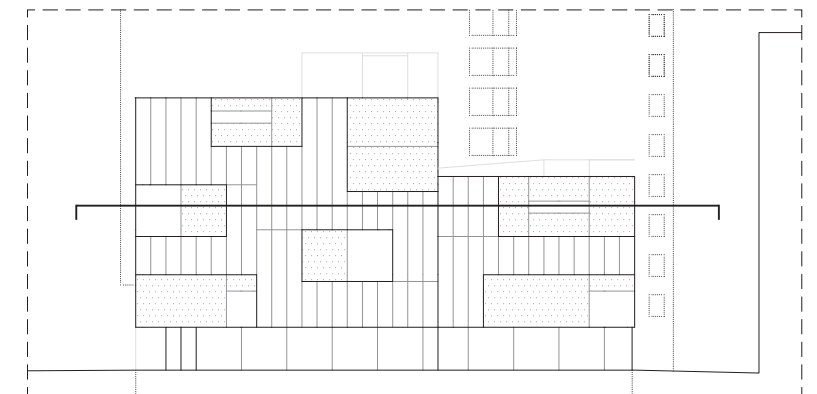

Posición del corte e 1:500

Legenda de acabados

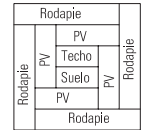

Códigos de carpinterías

- HP1** Puerta de acero inoxidable y núcleo de lana de roca con bisagras ocultas Ferroflex. Clase de reacción al fuego EI, 60-C5. Los mecanismos serán JNF de acero inoxidable: Barras antipánico JNF IN.20.957 y JNF IN.20.954.K4; bisagras JNF IN.05.063; bocallaves JNF IN.04.QY03SL; condensas de baño JNF IN.04.432 y manillas JNF IN.00.432, ambas de la serie SLIM. Los manillones serán JNF IN.07.207.D.
- HP2** Puerta cortafuegos con carpintería de acero inoxidable calidad AISI 316, JANSEN Janisol 3+ EI 60, con rotura de puente térmico de 15mm y junquillos clipados sobre tornillos ocultos autorroscantes. El vidrio empleado será cortafuegos multicapa Contraflam, templado, de 25mm de espesor. Clase de reacción al fuego EI, 60-C5. Los mecanismos serán JNF de acero inoxidable: Barras antipánico JNF IN.20.957 y JNF IN.20.954.K4
- HP3** Puerta corredera automática, de aluminio y vidrio, para acceso peatonal, con sistema de apertura lateral, de dos hojas deslizante de 105x210 cm y dos hojas fija de 120x210 cm, compuesta por: cajón superior con mecanismos, equipo de motorización y batería de emergencia para apertura y cierre automático en caso de corte del suministro eléctrico, de aluminio lacado, color blanco, dos detectores de presencia por radiofrecuencia, célula fotoeléctrica de seguridad y panel de control con cuatro modos de funcionamiento seleccionables; cuatro hojas de vidrio laminar de seguridad 5+5, incoloro, 1B1 según UNE-EN 12600 con perfiles de aluminio lacado, color negro, para fijar sobre los perfiles con perfil continuo de neopreno. Según UNE-EN 16005.
- HP4** Puerta plegable con carpintería de aluminio anodizado Solarlux sl60e de guías escamoteadas. Acristalamiento 4+4/12/5+5, incoloro.
- HV1** Fachada Cortizo SG52 anclada a subestructura portante de perflería de acero inoxidable AISI316 con tornillería de acero inoxidable calidad 8.8. Incorpora sistema de apertura motorizada en paralelo tipo Lacker Cabrio. Acristalamiento variable en función de su posición.
- HV2** Ventana fija con carpintería de aluminio anodizado de la serie Cortizo COR 70, con perfil separador de poliamida.
- HV3** Acristalamiento exterior de junta abierta ligeramente reflectante templado e=5mm ancladopuntualmente en las esquinas mediante piezas torneadas de acero inox.

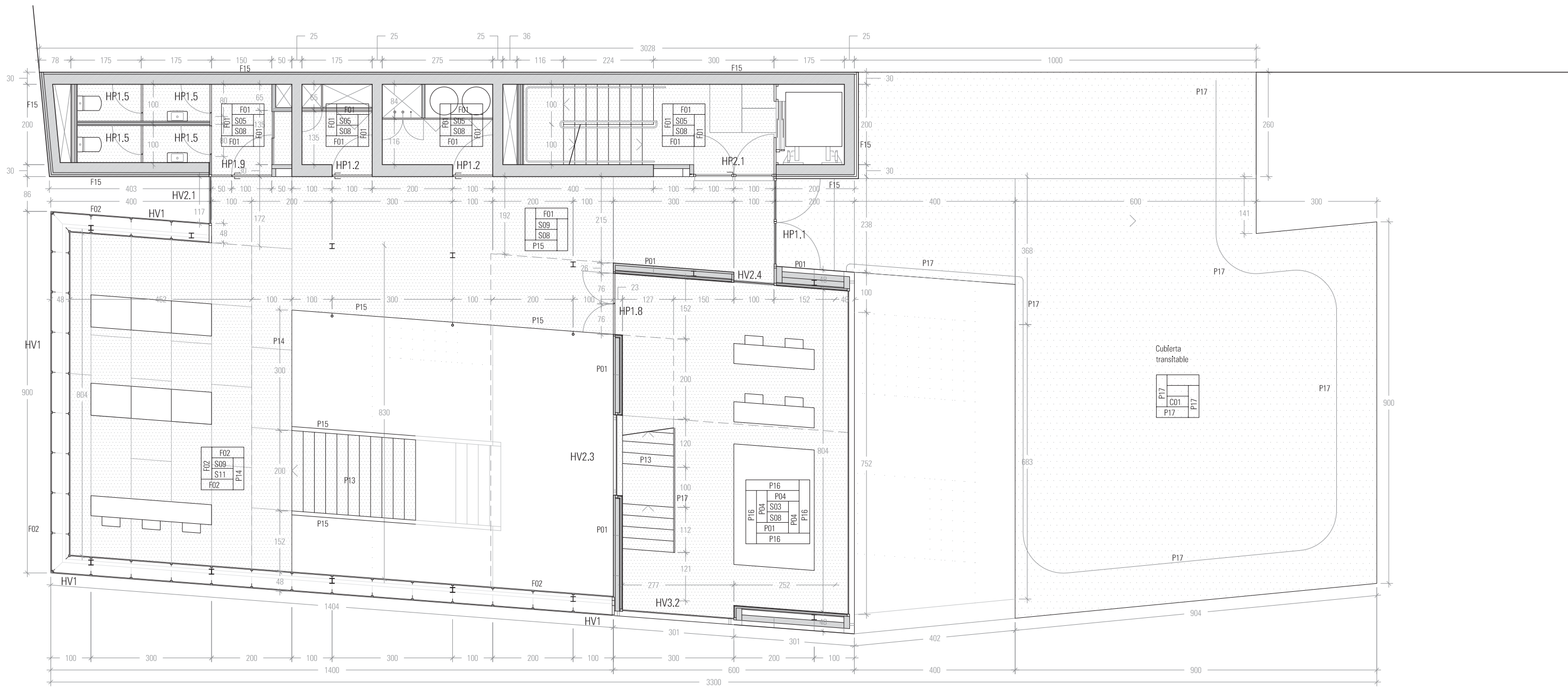

Códigos de materiales empleados

Paramentos

- P01** Placa de acero inoxidable 7930kg/m² e=5mm 39.65kg/m² para formación de cámara ventilada
- O3** Panel sandwich de chapa de acero con núcleo de lana de roca PFLAUM FO e=10cm 26.9kg/m² anclado a forjados puntualmente mediante perfiles L de acero 80x80x8
- F01** Muro de hormigón armado HA-25/B/20/III e=25cm, armado vertical Ø8c/20, armado horizontal Ø8c25; con refuerzos de huecos 2Ø8 de longitud 120cm.
- F02** Acristalamiento sencillo de vidrio laminar 5+5.1 ligeramente mateado al ácido en su cara interior, con una lámina de polivinilo de butiral, doble en la planta baja para asegurar un grado de protección contra el vandalismo PA2, según norma UNE EN 356.
- F07** Dynamobel M82 40kg/m² con doble tablero aglomerados de partículas de madera con revestimientos vinílicos en semirrígido. Perflería de acero conformada anclada superior e inferiormente.
- F14** Acristalamiento doble, 8/16/5+5.2 con tratamiento Planitherm XN en la cara 3 y cámara de 90% argón, para reducir los valores de transmitancia del conjunto hasta 0.9W/m²K. El vidrio interior irá ligeramente mateado al ácido en su cara exterior (hacia la cámara)

Techos

- F15** Cerramiento de fachada formado por panel prefabricado portante, de hormigón armado y vibrado HA-30, de espesor total del panel de 5 cm.
- P16** Rodapie de chapa de acero inoxidable e=0.8mm, plegado y sellado.
- P17** Barandilla de tubo de acero y malla metálica
- S03** Chapa colaborante de acero COFRASTRA40: 9.4357kg/m² luz 3m, anclada a vigas mediante conectores Ø16c/20 de 8cm
- S09** Techo técnico formado por lana Mineral Rockwool PANEL 211.652 40kg/m² e=50mm 2kg/m² sobre Chapa de acero inoxidable microperforada: e=0.8mm 6.28kg/m² 50% 3.14kg/m², sujeta mediante subestructura de acero. Sobre el techo técnico discurrirán las instalaciones: ver memoria luz para lámparas Phillips Celino, unidades interiores VRV Mitsubishi de perfil bajo y difusores de aire y rejillas lineales de extracción TROX
- S05** Losa de hormigón armado HA-25/B/20/1 espesor 20cm (ver dosificaciones), armado superior e inferior Ø10c/15 o 20 (ver memoria estructuras) (la elección de sobredimensionar el armado de cálculo hasta Ø10 responde a que las barras no sean deformadas al ser pisadas por los operarios durante su puesta en obra).

Pavimentos

- S08** Micromortero (3 capas) de SikaDecor®-801 Nature. Si el soporte presenta irregularidades se debe aplicar una capa de regularización entre 2-8 mm con SikaDecor®-803 Nature. El sistema se debe sellar con SikaFloor®-304 W, capa de sellado mate bicomponente de PUR. Resistencia al deslizamiento Clase 2.
- S09** Techo técnico formado por lana Mineral Rockwool PANEL 211.652 40kg/m² e=50mm 2kg/m² sobre Chapa de acero inoxidable microperforada: e=0.8mm 6.28kg/m² 50% 3.14kg/m², sujeta mediante subestructura de acero. Sobre el techo técnico discurrirán las instalaciones: ver memoria luz para lámparas Phillips Celino, unidades interiores VRV Mitsubishi de perfil bajo y difusores de aire y rejillas lineales de extracción TROX
- S10** Losas de granito gris abujardado, colocadas a hueso 100cmx200cm e=6cm
- S11** Pavimento de chapa de acero inoxidable AISI 304 con acabado antideslizante Clase 1 a base de rayado e=0.8mm anclado a solera mediante tirafondos avellanados de acero inoxidable que serán pulidos posteriormente para evitar resaltos
- P13** Peldaño de acero inoxidable AISI 304 e=5mm, con bordes texturados para proporcionar resistencia al deslizamiento clase 2. Atornillada a esperas roscadas previstas en chapa inferior.

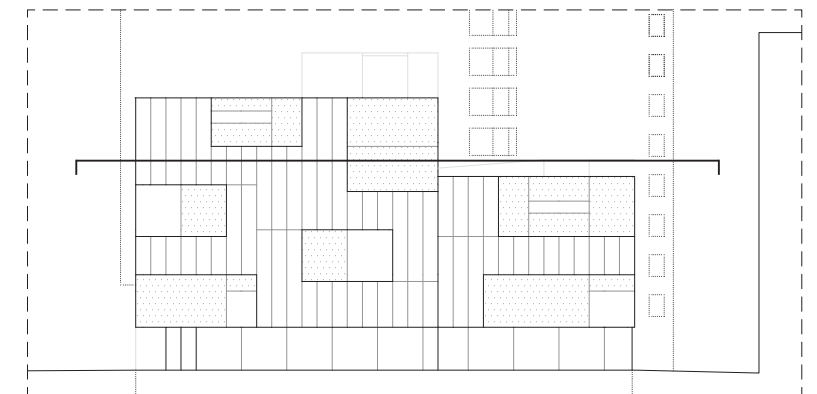

Posición del corte e 1:500

Leyenda de acabados

	Rodapie	
PV	PV	PV
Techo	Techo	Techo
Suelo	Suelo	Suelo
PV	PV	PV
	Rodapie	

Códigos de carpinterías

- HP1** Puerta de acero inoxidable y núcleo de lana de roca con bisagras ocultas Ferroflex. Clase de reacción al fuego EI, 60-C5. Los mecanismos serán JNF de acero inoxidable: Barras antipánico JNF IN.20.957 y JNF IN.20.954.K4; bisagras JNF IN.05.063; bocallaves JNF IN.04.QY03SL; condensas de baño JNF IN.04.432 y manillas JNF IN.00.432, ambas de la serie SLIM. Los manillones serán JNF IN.07.207.D.
- HP2** Puerta cortafuegos con carpintería de acero inoxidable calidad AISI 316, JANSEN Janisol 3+ EI 60, con rotura de puente térmico de 15mm y junquillos clipados sobre tornillos ocultos autorroscantes. El vidrio empleado será cortafuegos multicapa Contraflam, templado, de 25mm de espesor. Clase de reacción al fuego EI, 60-C5. Los mecanismos serán JNF de acero inoxidable: Barras antipánico JNF IN.20.957 y JNF IN.20.954.K4
- HP3** Puerta corredera automática, de aluminio y vidrio, para acceso peatonal, con sistema de apertura lateral, de dos hojas deslizante de 105x210 cm y dos hojas fija de 120x210 cm, compuesta por: cajón superior con mecanismos, equipo de motorización y batería de emergencia para apertura y cierre automático en caso de corte del suministro eléctrico, de aluminio lacado, color blanco, dos detectores de presencia por radiofrecuencia, célula fotoeléctrica de seguridad y panel de control con cuatro modos de funcionamiento seleccionables; cuatro hojas de vidrio laminar de seguridad 5+5, incoloro, 1B1 según UNE-EN 12600 con perfiles de aluminio lacado, color negro, para fijar sobre los perfiles con perfil continuo de neopreno. Según UNE-EN 16005.
- HP4** Puerta plegable con carpintería de aluminio anodizado Solarlux sl60e de guías escamoteadas. Acristalamiento 4+4/12/5+5, incoloro.
- HV1** Fachada Cortizo SG52 anclada a subestructura portante de perfilera de acero inoxidable AISI316 con tornillería de acero inoxidable calidad 8.8. Incorpora sistema de apertura motorizada en paralelo tipo Lacke Cabrio. Acristalamiento variable en función de su posición.
- HV2** Ventana fija con carpintería de aluminio anodizado de la serie Cortizo COR 70, con perfil separador de poliamida.
- HV3** Acristalamiento exterior de junta abierta ligeramente reflectante templado e=5mm ancladopuntualmente en las esquinas mediante piezas torneadas de acero inox.

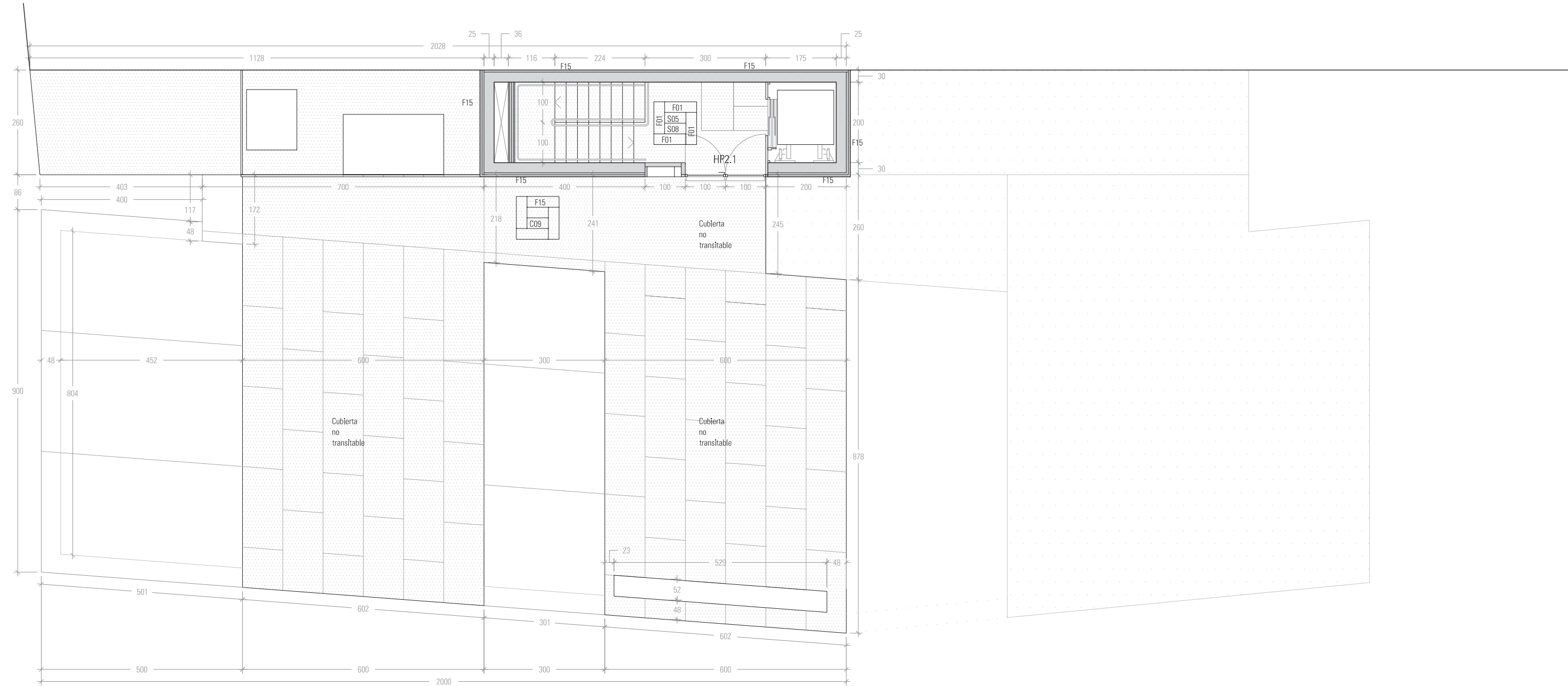

Códigos de materiales empleados

Paramentos

P01	Placa de acero inoxidable 7930kg/m ² e=5mm 39.65kg/m ² para formación de cámara ventilada
O3	Panel sandwich de chapa de acero con núcleo de lana de roca PFLAUM FO e=10cm 26.9kg/m ² anclado a forjados puntualmente mediante perfiles L de acero 80x80x8
F01	Muro de hormigón armado HA-25/B/20/III e=25cm, armado vertical Ø8c/20, armado horizontal Ø8c25; con refuerzos de huecos 2Ø8 de longitud 120cm.
F02	Acristalamiento sencillo de vidrio laminar 5+5.1 ligeramente mateado al ácido en su cara interior, con una lámina de polivinilo de butiral, doble en la planta baja para asegurar un grado de protección contra el vandalismo PA2, según norma UNE EN 356.
F07	Dynamobel M82 40kg/m ² con doble tablero aglomerados de partículas de madera con revestimientos vinílicos en semirrígido. Perfilera de acero conformada anclada superior e inferiormente.
F14	Acristalamiento doble, 8/16/5+5.2 con tratamiento Planitherm XN en la cara 3 y cámara de 90% argón, para reducir los valores de transmitancia del conjunto hasta 0.9W/m ² K. El vidrio interior irá ligeramente mateado al ácido en su cara exterior (hacia la cámara)

Techos

S03	Chapa colaborante de acero COFRASTRA40: 9.4357kg/m ² luz 3m, anclada a vigas mediante conectores Ø16c/20 de 8cm
S09	Techo técnico formado por lana Mineral Rockwool PANEL 211.652 40kg/m ² e=50mm 2kg/m ² sobre Chapa de acero inoxidable microperforada: e=0.8mm 6.28kg/m ² 50% 3.14kg/m ² , sujeta mediante subestructura de acero. Sobre el techo técnico discurrirán las instalaciones: ver memoria luz para lámparas Phillips Celino, unidades interiores VRV Mitsubishi de perfil bajo y difusores de aire y rejillas lineales de extracción TROX
S05	Losa de hormigón armado HA-25/B/20/1 espesor 20cm (ver dosificaciones), armado superior e inferior Ø10c/15 o 20 (ver memoria estructuras) (la elección de sobredimensionar el armado de cálculo hasta Ø10 responde a que las barras no sean deformadas al ser pisadaspor los operarios durante su puesta en obra).

Pavimentos

S08	Micromortero (3 capas) de SikaDecor®-801 Nature. Si el soporte presenta irregularidades se debe aplicar una capa de regularización entre 2-8 mm con SikaDecor®-803 Nature. El sistema se debe sellar con Sikafloor®-304 W, capa de sellado mate bicomponente de PUR. Resistencia al deslizamiento Clase 2.
S09	Techo técnico formado por lana Mineral Rockwool PANEL 211.652 40kg/m ² e=50mm 2kg/m ² sobre Chapa de acero inoxidable microperforada: e=0.8mm 6.28kg/m ² 50% 3.14kg/m ² , sujeta mediante subestructura de acero. Sobre el techo técnico discurrirán las instalaciones: ver memoria luz para lámparas Phillips Celino, unidades interiores VRV Mitsubishi de perfil bajo y difusores de aire y rejillas lineales de extracción TROX
S10	Losas de granito gris abujardado, colocadas a hueso 100cmx200cm e=6cm
S11	Pavimento de chapa de acero inoxidable AISI 304 con acabado antideslizante Clase 1 a base de rayado e=0.8mm anclado a solera mediante tirafondos avellanados de acero inoxidable que serán pulidos posteriormente para evitar resaltos
P13	Peldaño de acero inoxidable AISI 304 e=5mm, con bordes texturados para proporcionar resistencia al deslizamiento clase 2. Atornillada a esperas roscadas previstas en chapa inferior.

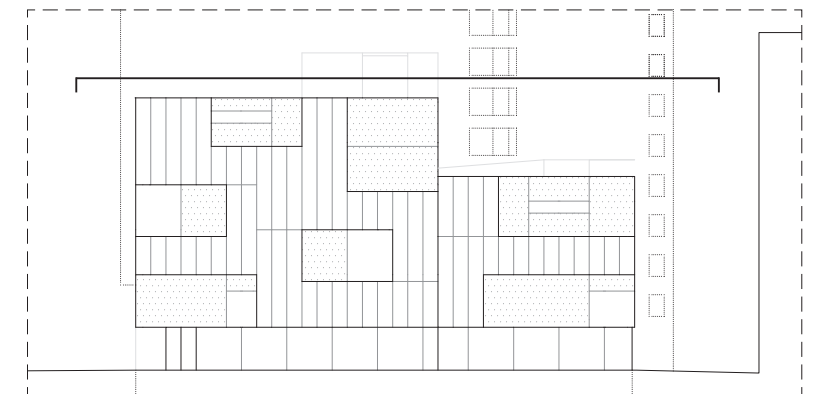

Posición del corte e 1:500

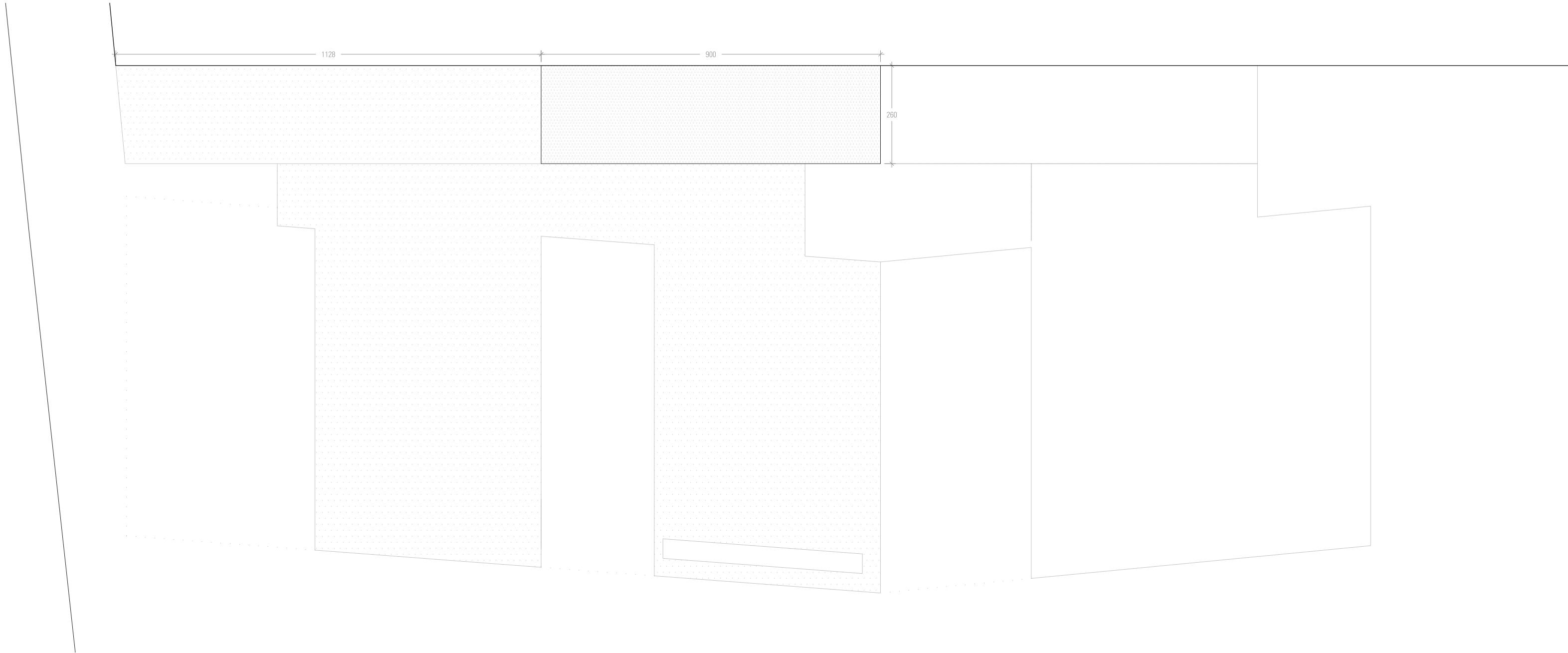

Leyenda de acabados

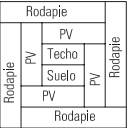

Códigos de carpinterías

- HP1 Puerta de acero inoxidable y núcleo de lana de roca con bisagras ocultas Ferroflex. Clase de reacción al fuego EI, 60-C5. Los mecanismos serán JNF de acero inoxidable: Barras antipánico JNF IN.20.957 y JNF IN.20.954.K4; bisagras JNF IN.05.063; bocallaves JNF IN.04.QY03SL; condensas de baño JNF IN.04.432 y manillas JNF IN.00.432, ambas de la serie SLIM. Los manillones serán JNF IN.07.207.D.
- HP2 Puerta cortafuegos con carpintería de acero inoxidable calidad AISI 316, JANSEN Janisol 3+ EI 60, con rotura de puente térmico de 15mm y junquillos clipados sobre tornillos ocultos autorroscantes. El vidrio empleado será cortafuegos multicapa Contraflam, templado, de 25mm de espesor. Clase de reacción al fuego EI, 60-C5. Los mecanismos serán JNF de acero inoxidable: Barras antipánico JNF IN.20.957 y JNF IN.20.954.K4
- HP3 Puerta corredera automática, de aluminio y vidrio, para acceso peatonal, con sistema de apertura lateral, de dos hojas deslizante de 105x210 cm y dos hojas fija de 120x210 cm, compuesta por: cajón superior con mecanismos, equipo de motorización y batería de emergencia para apertura y cierre automático en caso de corte del suministro eléctrico, de aluminio lacado, color blanco, dos detectores de presencia por radiofrecuencia, célula fotoeléctrica de seguridad y panel de control con cuatro modos de funcionamiento seleccionables; cuatro hojas de vidrio laminar de seguridad 5+5, incoloro, 1B1 según UNE-EN 12600 con perfiles de aluminio lacado, color negro, para fijar sobre los perfiles con perfil continuo de neopreno. Según UNE-EN 16005.
- HP4 Puerta plegable con carpintería de aluminio anodizado Solarlux sl60e de guías escamoteadas. Acristalamiento 4+4/12/5+5, incoloro.
- HV1 Fachada Cortizo SG52 anclada a subestructura portante de perfilera de acero inoxidable AISI316 con tornillería de acero inoxidable calidad 8.8. Incorpora sistema de apertura motorizada en paralelo tipo Lacker Cabrio. Acristalamiento variable en función de su posición.
- HV2 Ventana fija con carpintería de aluminio anodizado de la serie Cortizo COR 70, con perfil separador de poliamida.
- HV3 Acristalamiento exterior de junta abierta ligeramente reflectante templado e=5mm ancladopuntualmente en las esquinas mediante piezas torneadas de acero inox.

Códigos de materiales empleados

Paramentos

- P01 Placa de acero inoxidable 7930kg/m² e=5mm 39.65kg/m² para formación de cámara ventilada
- O3 Panel sandwich de chapa de acero con núcleo de lana de roca PFLAUM FO e=10cm 26.9kg/m² anclado a forjados puntualmente mediante perfiles L de acero 80x80x8
- F01 Muro de hormigón armado HA-25/B/20/III e=25cm, armado vertical Ø8c/20, armado horizontal Ø8c25; con refuerzos de huecos 2Ø8 de longitud 120cm.
- F02 Acristalamiento sencillo de vidrio laminar 5+5.1 ligeramente mateado al ácido en su cara interior, con una lámina de polivinilo de butiral, doble en la planta baja para asegurar un grado de protección contra el vandalismo PA2, según norma UNE EN 356.
- F07 Dynamobel M82 40kg/m² con doble tablero aglomerados de partículas de madera con revestimientos vinílicos en semirrígido. Perfilera de acero conformada anclada superior e inferiormente.
- F14 Acristalamiento doble, 8/16/5+5.2 con tratamiento Planitherm XN en la cara 3 y cámara de 90% argón, para reducir los valores de transmitancia del conjunto hasta 0.9W/m²K. El vidrio interior irá ligeramente mateado al ácido en su cara exterior (hacia la cámara)

- F15 Cerramiento de fachada formado por panel prefabricado portante, de hormigón armado y vibrado HA-30, de espesor total del panel de 5 cm.
- P16 Rodapie de chapa de acero inoxidable e=0.8mm, plegado y sellado.
- P17 Barandilla de tubo de acero y malla metálica

Techos

- S03 Chapa colaborante de acero COFRASTRA40: 9.4357kg/m² luz 3m, anclada a vigas mediante conectores Ø16c/20 de 8cm
- S09 Techo técnico formado por lana Mineral Rockwool PANEL 211.652 40kg/m² e=50mm 2kg/m² sobre Chapa de acero inoxidable microperforada: e=0.8mm 6.28kg/m² 50% 3.14kg/m², sujeta mediante subestructura de acero. Sobre el techo técnico discurrirán las instalaciones: ver memoria luz para lámparas Phillips Celino, unidades interiores VRV Mitsubishi de perfil bajo y difusores de aire y rejillas lineales de extracción TROX
- S05 Losa de hormigón armado HA-25/B/20/1 espesor 20cm (ver dosificaciones), armado superior e inferior Ø10c/15 o 20 (ver memoria estructuras) (la elección de sobredimensionar el armado de cálculo hasta Ø10 responde a que las barras no sean deformadas al ser pisadas por los operarios durante su puesta en obra).

Pavimentos

- S08 Micromortero (3 capas) de SikaDecor®-801 Nature. Si el soporte presenta irregularidades se debe aplicar una capa de regularización entre 2-8 mm con SikaDecor®-803 Nature. El sistema se debe sellar con Sikafloor®-304 W, capa de sellado mate bicomponente de PUR. Resistencia al deslizamiento Clase 2.
- S09 Techo técnico formado por lana Mineral Rockwool PANEL 211.652 40kg/m² e=50mm 2kg/m² sobre Chapa de acero inoxidable microperforada: e=0.8mm 6.28kg/m² 50% 3.14kg/m², sujeta mediante subestructura de acero. Sobre el techo técnico discurrirán las instalaciones: ver memoria luz para lámparas Phillips Celino, unidades interiores VRV Mitsubishi de perfil bajo y difusores de aire y rejillas lineales de extracción TROX
- S10 Losas de granito gris abujardado, colocadas a hueso 100cmx200cm e=6cm
- S11 Pavimento de chapa de acero inoxidable AISI 304 con acabado antideslizante Clase 1 a base de rayado e=0.8mm anclado a solera mediante tirafondos avellanados de acero inoxidable que serán pulidos posteriormente para evitar resaltos
- P13 Peldaño de acero inoxidable AISI 304 e=5mm, con bordes texturados para proporcionar resistencia al deslizamiento clase 2. Atornillada a esperas roscadas previstas en chapa inferior.

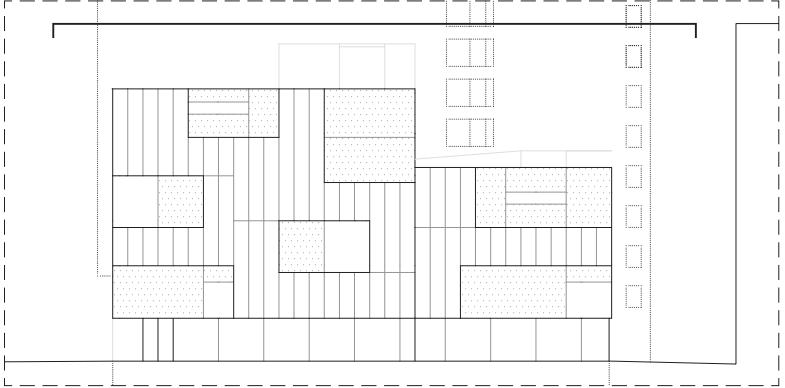

Posición del corte e 1:500

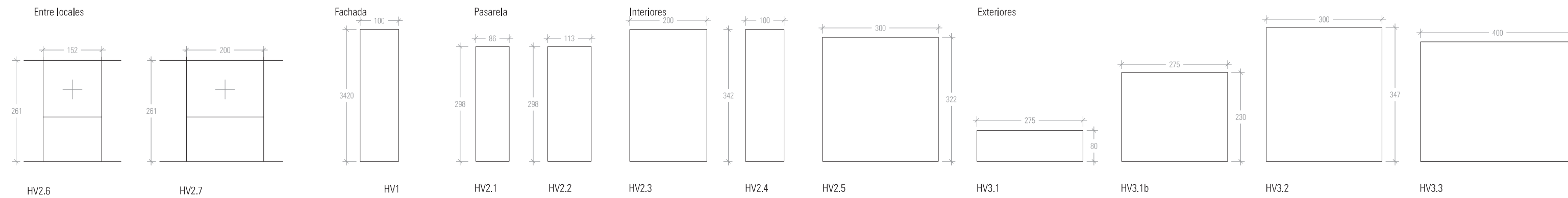

altos:
 HV1
 254 cm
 575 cm
 600 cm
 650 cm

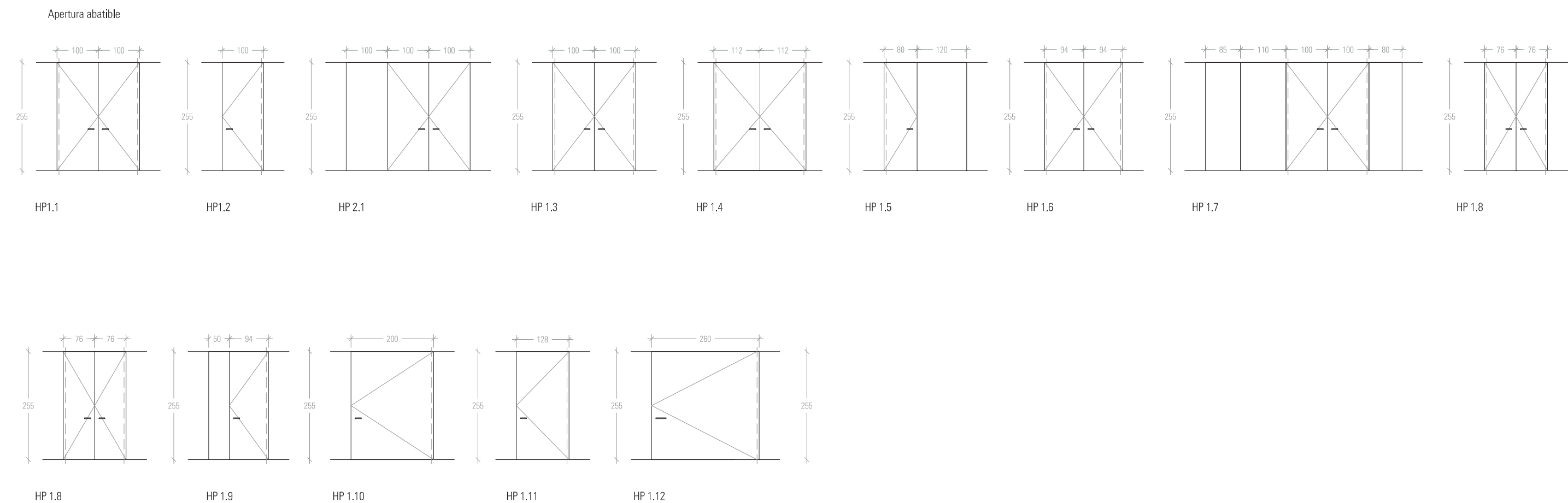
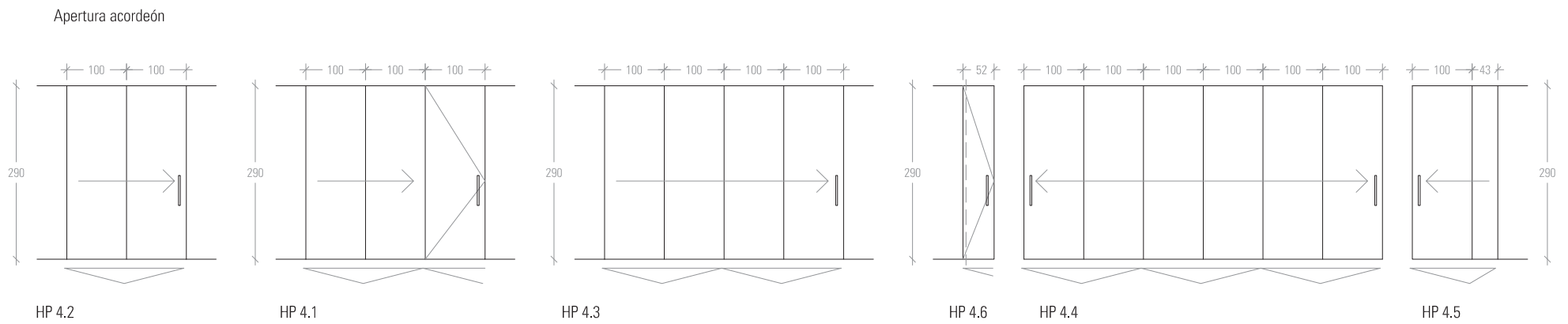

Códigos de carpinterías

HV2 Ventana fija con carpintería de aluminio anodizado de la serie Cortizo COR 70, con perfil separador de poliamida.

HV3 Acristamiento exterior de junta abierta ligeramente reflectante templado e=5mm ancladopuntualmente en las esquinas mediante piezas torneadas de acero inox.

Tipo	Unidades	Carpintería	Luz de paso en cm
HV	5	Exterior	254/575/600/650x100cm
HV2.1	3	Exterior	113x298
HV2.3	5	Interior	200x342
HV2.4	4	Interior	100x342
HV2.5	1	Interior	300x322
HV2.6	1	Interior	152x146
HV2.7	1	Interior	200x146
HV3.1	2	Exterior	275x80
HV3.1B	1	Exterior	275x230
HV3.2	4	Exterior	300x347
HV3.3	2	Exterior	400x310
HV3.3B	1	Exterior	400x165

HP4 Puerta plegable con carpintería de aluminio anodizado Solarlux sl60e de guías escamoteadas. Acristamiento 4+4/12/5+5, incoloro.

Tipo	Unidades	Carpintería
HP4.1	1	Interior
HP4.2	1	Interior
HP4.3	1	Interior
HP4.4	3	Interior
HP4.5	3	Interior
HP4.6	2	Interior

HP3 Puerta corredera automática, de aluminio y vidrio, para acceso peatonal, con sistema de apertura lateral, de dos hojas deslizante de 105x210 cm y dos hojas fija de 120x210 cm, compuesta por: cajón superior con mecanismos, equipo de motorización y batería de emergencia para apertura y cierre automático en caso de corte del suministro eléctrico.

Tipo	Unidades	Carpintería	Luz de paso en cm
HP3.1	2	Exterior	100x255
HP3.2	1	Interior	

HP1 Puerta de acero inoxidable y núcleo de lana de roca con bisagras ocultas Ferroflex. Clase de reacción al fuego EI, 60-C5. Los mecanismos serán JNF de acero inoxidable: Barras antipánico JNF IN.20.957 y JNF IN.20.954.K4; bisagras JNF IN.05.063; bocallaves JNF IN.04.QY03SL; condenas de baño JNF IN.04.432 y manillas JNF IN.00.432, ambas de la serie SLIM. Los manillones serán JNF IN.07.207.D.

Tipo	Unidades	Carpintería	Luz de paso en cm
HP1.1	3	Interior	200x255
HP1.2	15	Interior	100x255
HP2.1	8	Exterior	200x255
HP1.3	3	Interior	200x255
HP1.4	1	Interior	224x255
HP1.5	24	Interior	80x255
HP1.6	1	Interior	188x255
HP1.7	4	Interior	200x255
HP1.8	1	Interior	152x255
HP1.9	5	Interior	94x255
HP1.10	1	Exterior	200x255
HP1.11	1	Exterior	128x256
HP1.12	1	Exterior	260x256

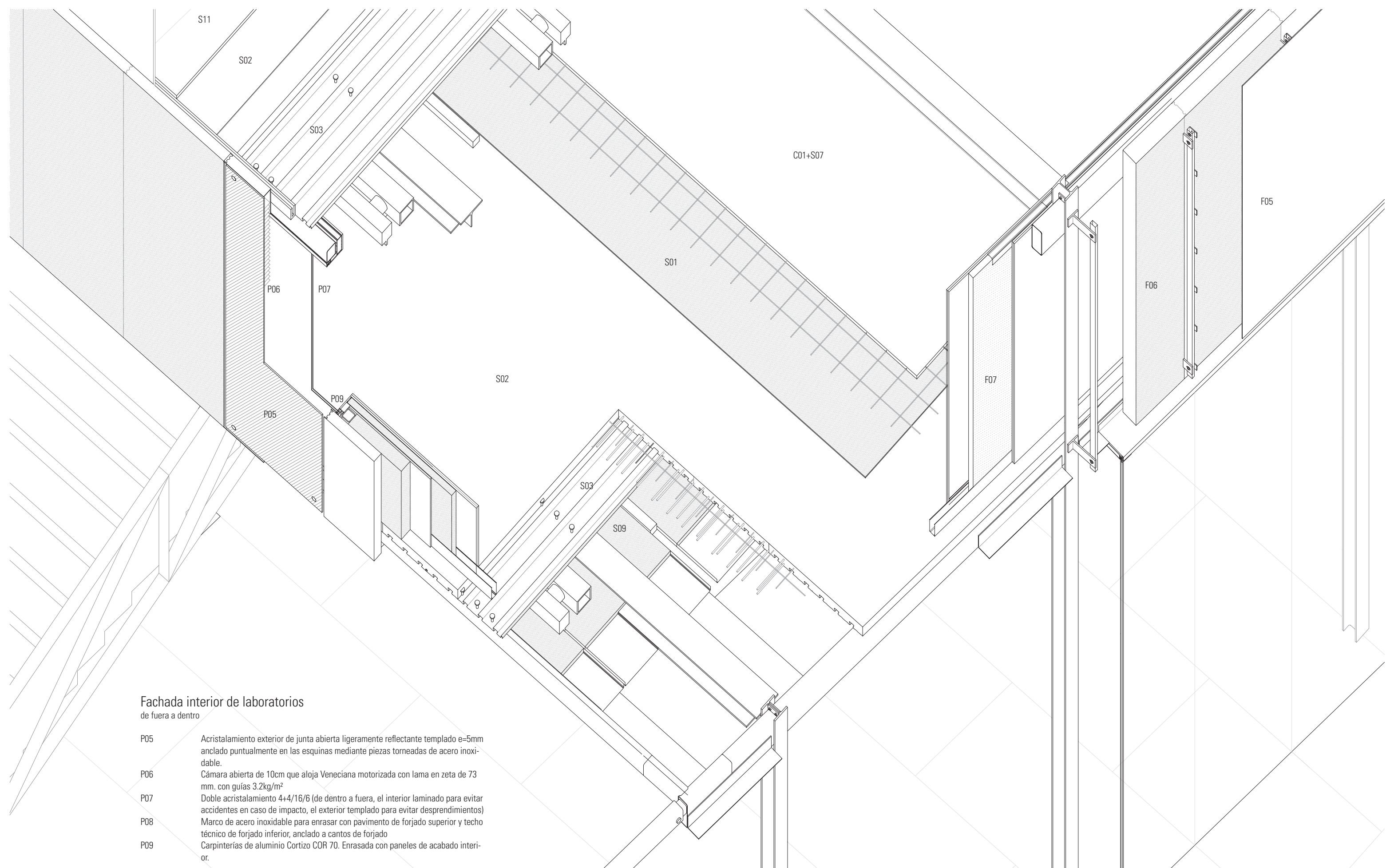

Códigos de materiales empleados

Fachada de laboratorios de fuera a dentro

- F05 Placa de acero inoxidable 7930kg/m³ e=5mm 39.65kg/m² para formación de cámara ventilada
- F06 Panel sandwich de chapa de acero galvanizado, espesor 200 micras con núcleo de lana de roca PFLAUM FO 16cm 32.5kg/m² anclaje oculto bajo lengüeta a cantos de forjado mediante tirafondos de acero galvanizado
- F07 Dynamobel M82 40kg/m² con doble tablero aglomerados de partículas de madera con revestimientos vinílicos en semirrígido. Perfiles de acero conformada anclada superior e inferiormente.

Forjado de techo de laboratorios de arriba a abajo

- S11 Pavimento de chapa de acero inoxidable AISI 304 con acabado antideslizante Clase 1 a base de rayado e=0.8mm 7850kg/m³ 6.28kg/m² anclado a solera mediante tirafondos avellanados de acero inoxidable que serán pulidos posteriormente para evitar resaltos.
- S07 Solera de hormigón armado HA-25/B/15/l 2500kg/m³ e=40mm. En la solera se embeberán cajas de suelo cuadradas de profundidad reducida Simón CIMA 500, con tomas eléctricas de 16A y datos. La caja quedará escamoteada mediante tapa forrada de chapa de acero inoxidable. (Armado para todas las soleras ME 200x200 Ø5).
- S01 Lana Mineral RockSOL E2 525 150kg/m³ e=15mm para aislamiento a ruido de impacto.
- S02 Hormigón HA-25/B/15/l 15cm de espesor: 216kg/m³. Ø10c/15 como de armado de positivos en caso de incendio en toda la longitud de los forjados y Ø6c/20 como refuerzo de negativos con una longitud de un tercio del vano desde los ejes de las vigas.
- S03 Chapa colaborante de acero COFRASTRA40: 9,4357kg/m² luz 3m, anclada a vigas mediante conectores Ø16c/20 de 8cm Colgadas de la chapa mediante anclajes especiales COFRAFIX discurrirán las instalaciones: lámparas Phillips Celino, unidades interiores VRV Mitsubishi de perfil bajo y difusores de aire y rejillas lineales de extracción TROX.

Forjado de suelo de laboratorios de arriba a abajo

- C01 Micromortero (3 capas) de SikaDecor®-801 Nature. Si el soporte presenta irregularidades se debe aplicar una capa de regularización entre 2-8 mm con SikaDecor®-803 Nature. El sistema se debe sellar con Sikafloor®-304 W, capa de sellado mate bicomponente de PUR. Resistencia al deslizamiento Clase 2
- S07 Solera de hormigón armado HA-25/B/15/l 2500kg/m³ e=40mm. En la solera se embeberán cajas de suelo cuadradas de profundidad reducida Simón CIMA 500, con tomas eléctricas de 16A y datos. La caja quedará escamoteada mediante tapa forrada de chapa de acero inoxidable. (Armado para todas las soleras ME 200x200 Ø5).
- S01 Lana Mineral RockSOL E2 525 150kg/m³ e=15mm para aislamiento a ruido de impacto.
- S02 Hormigón HA-25/B/15/l 15cm de espesor: 216kg/m³. Ø10c/15 como de armado de positivos en caso de incendio en toda la longitud de los forjados y Ø6c/20 como refuerzo de negativos con una longitud de un tercio del vano desde los ejes de las vigas.
- S03 Chapa colaborante de acero COFRASTRA40: 9,4357kg/m² luz 3m, anclada a vigas mediante conectores Ø16c/20 de 8cm Colgadas de la chapa mediante anclajes especiales COFRAFIX discurrirán las instalaciones: lámparas Phillips Celino, unidades interiores VRV Mitsubishi de perfil bajo y difusores de aire y rejillas lineales de extracción TROX.
- S09 Techo técnico formado por lana Mineral Rockwool PANEL 211.652 40kg/m² e=50mm 2kg/m² sobre Chapa de acero inoxidable microperforada: e=0.8mm 6.28kg/m² 50% 3.14kg/m², sujeta mediante subestructura de acero. Sobre el techo técnico discurrirán las instalaciones:

Fachada interior de laboratorios de fuera a dentro

- P05 Acristalamiento exterior de junta abierta ligeramente reflectante templado e=5mm anclado puntualmente en las esquinas mediante piezas torneadas de acero inoxidable.
- P06 Cámara abierta de 10cm que aloja Veneciana motorizada con lama en zeta de 73 mm. con guías 3.2kg/m²
- P07 Doble acristalamiento 4+4/16/6 (de dentro a fuera, el interior laminado para evitar accidentes en caso de impacto, el exterior templado para evitar desprendimientos)
- P08 Marco de acero inoxidable para enrasar con pavimento de forjado superior y techo técnico de forjado inferior, anclado a cantos de forjado
- P09 Carpinterías de aluminio Cortizo COR 70. Enrasada con paneles de acabado interior.

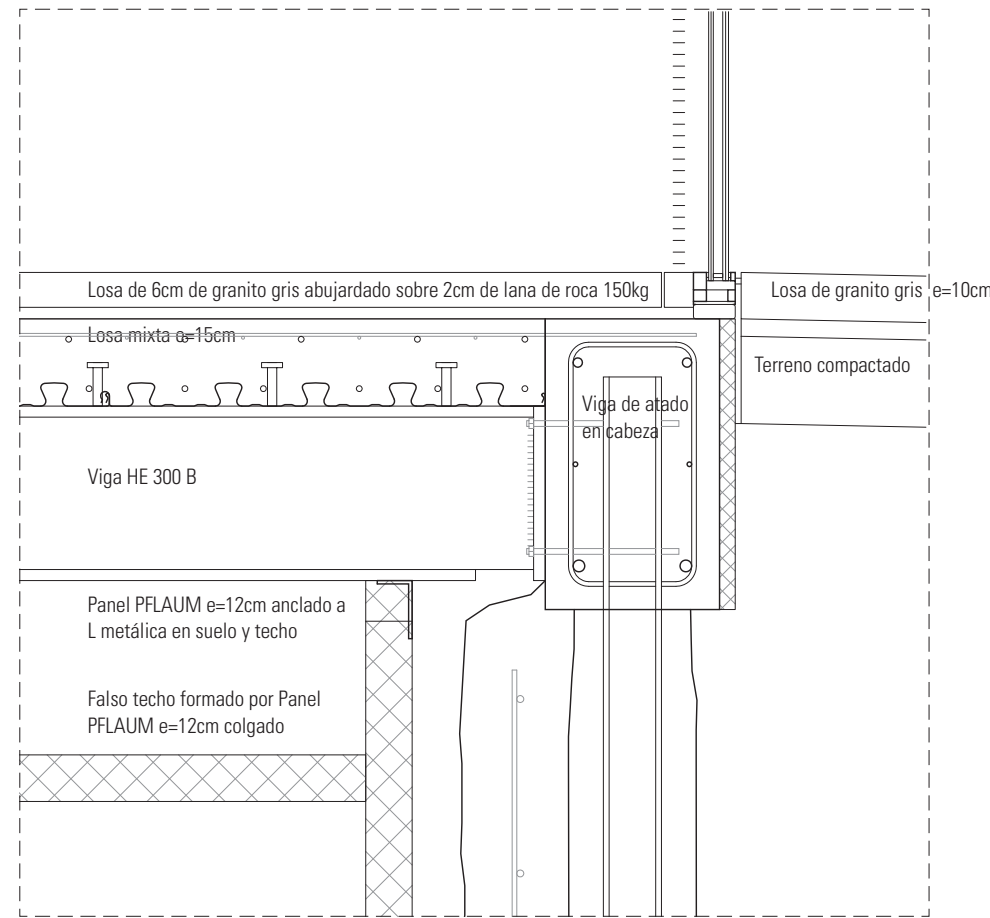

Encuentro de pantalla de micropilotes con fachada e 1:10

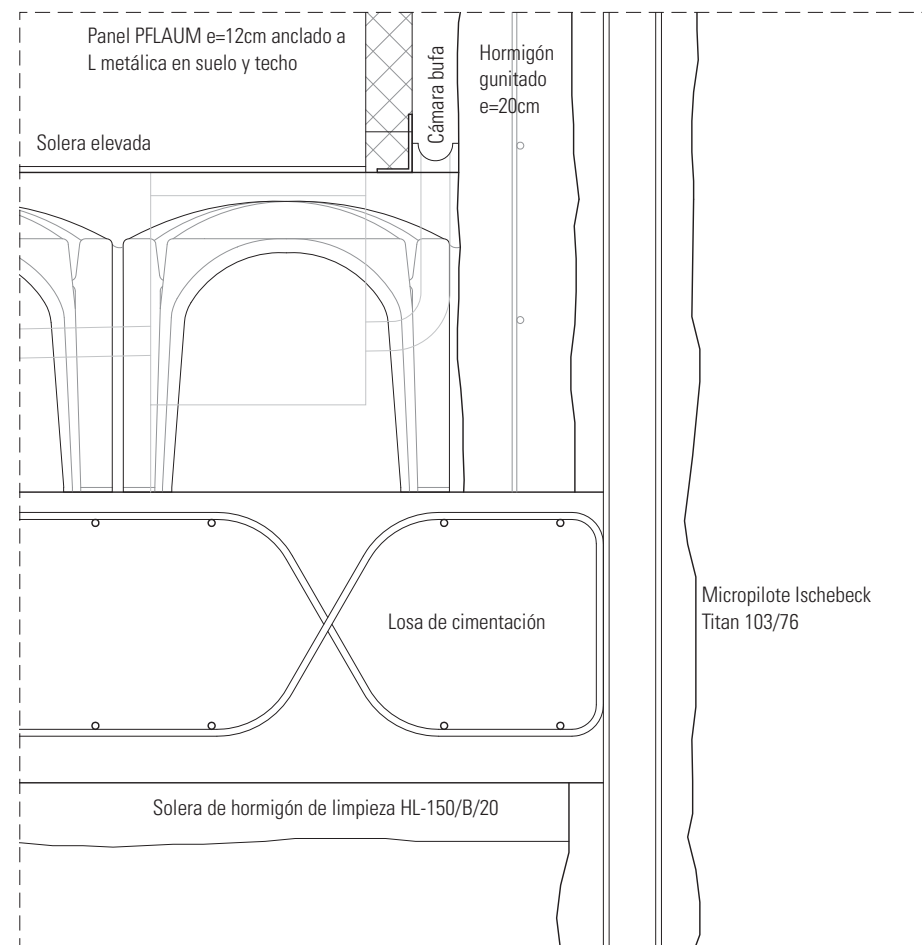

Encuentro de losa de cimentación con pantalla de micropilotes e 1:10

Pavimento de hormigón sobre plots

Lana mineral RockSOL 150kg/m³ e=8cm

Impermeabilización DANOSA Esterdan sobre mortero de pendientes

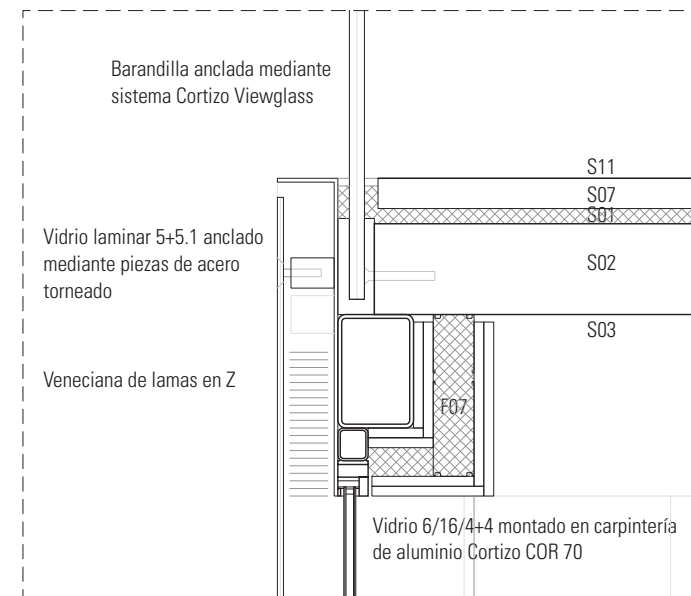

Borde interior de forjado de techo de laboratorio, en zona de ventana e 1:10

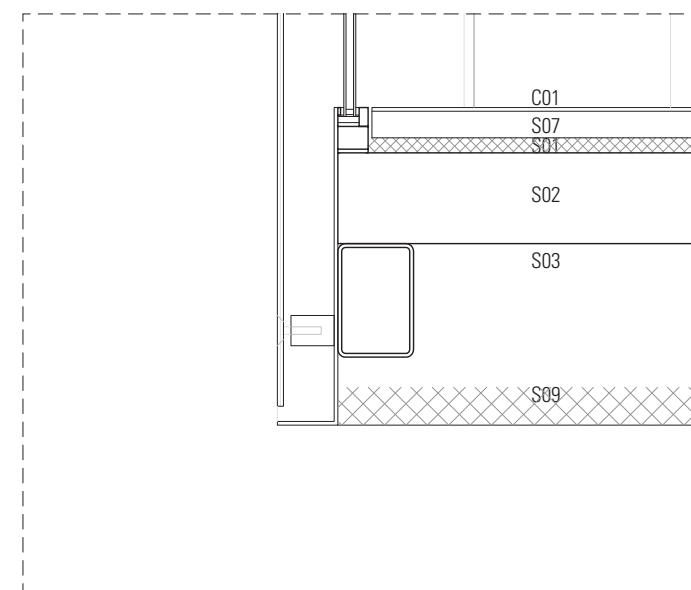

Borde interior de forjado de suelo de laboratorio, en zona de ventana e 1:10

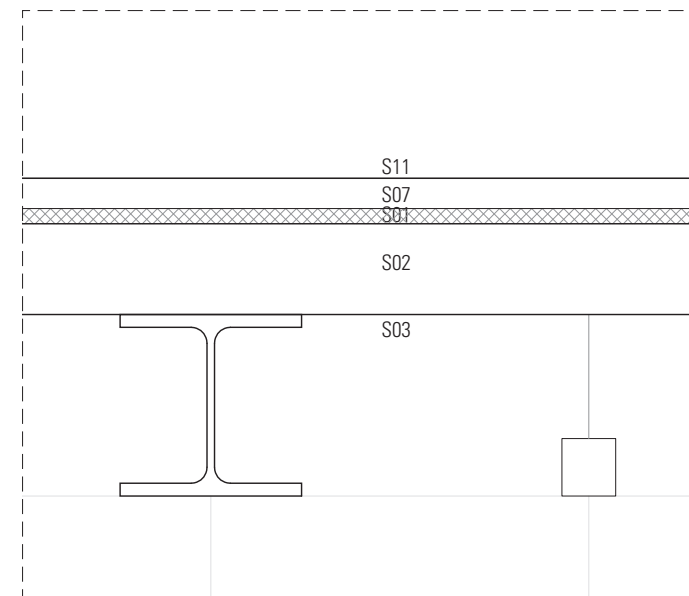

Detalle de luminaria enrasada con cara inferior de pilar con fachada e 1:10

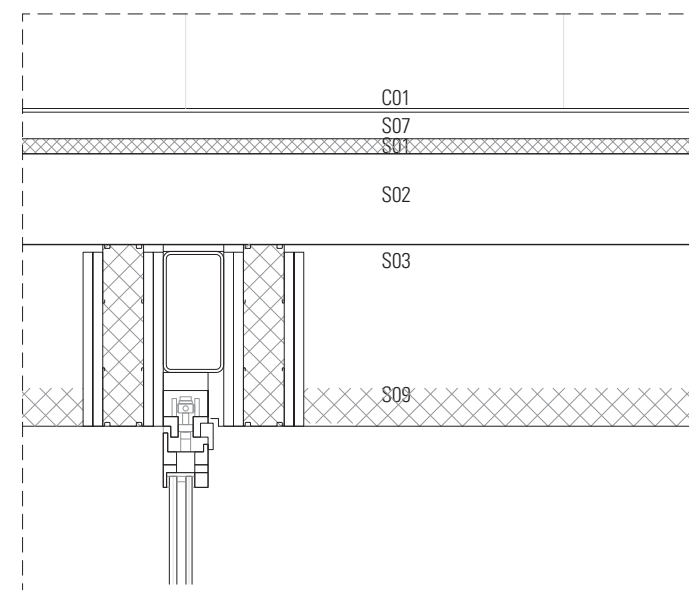

Detalle de guía oculta para puerta de acordeón en aulas e 1:10

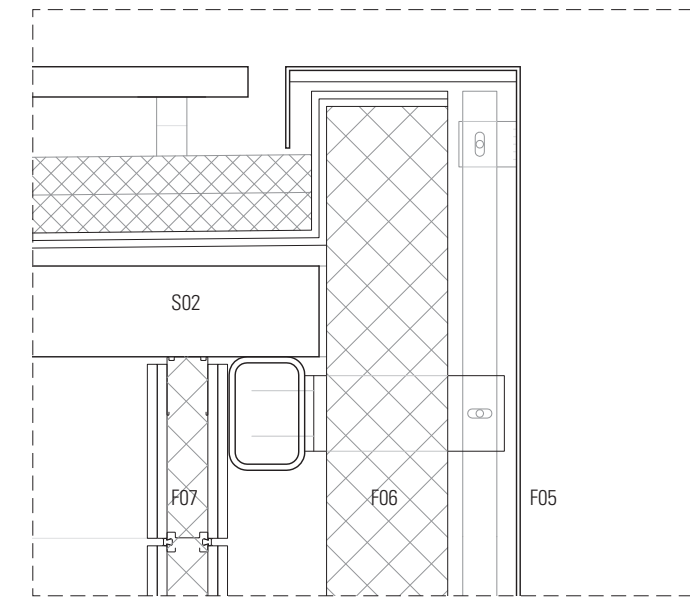

Encuentro de fachada con cubierta e 1:10

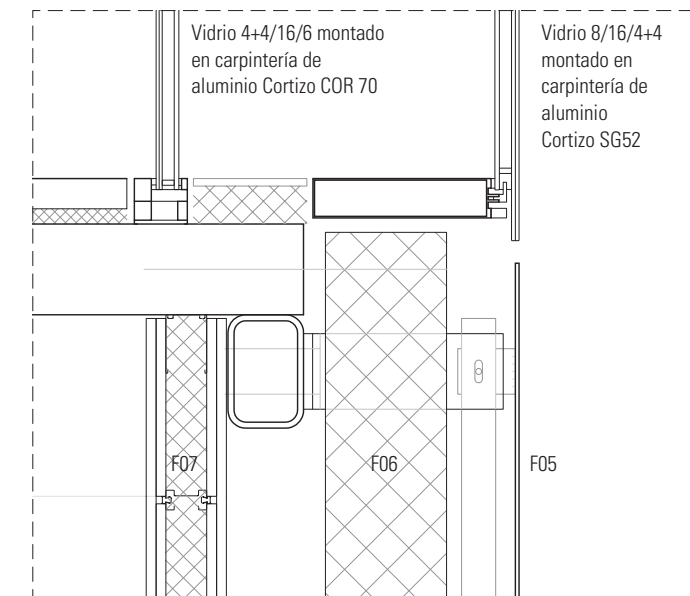

Encuentro de fachada con forjado. Vidrio arriba e 1:10

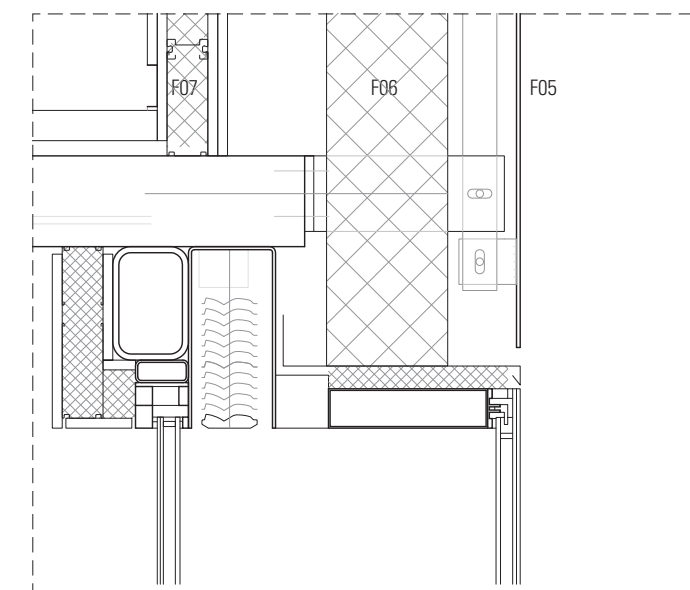

Encuentro de fachada con forjado. Vidrio abajo e 1:10

Códigos de materiales empleados

Fachada de laboratorios

de fuera a dentro

- F05 Placa de acero inoxidable 7930kg/m³ e=5mm 39.65kg/m² para formación de cámara ventilada
- F06 Panel sandwich de chapa de acero galvanizado, espesor 200 micras con núcleo de lana de roca PFLAUM FO 16cm 32.5kg/m² anclaje oculto bajo lengüeta a cantos de forjado mediante tirafondos de acero galvanizado
- F07 Dynamobel MB2 40kg/m² con doble tablero aglomerados de partículas de madera con revestimientos vinílicos en semirrígido. Perfilería de acero conformada anclada superior e inferiormente.

Forjado de techo de laboratorios

de arriba a abajo

- S11 Pavimento de chapa de acero inoxidable AISI 304 con acabado antideslizante Clase 1 a base de rayado e=0.8mm 7850kg/m³ 6.28kg/m² anclado a solera mediante tirafondos avellanados de acero inoxidable que serán pulidos posteriormente para evitar resaltos.
- S07 Solera de hormigón armado HA-25/B/15/l 2500kg/m³ e=40mm. En la solera se embeberán cajas de suelo cuadradas de profundidad reducida Simón CIMA 500, con tomas eléctricas de 16A y datos. La caja quedará escamoteada mediante tapa forrada de chapa de acero inoxidable. (Armado para todas las soleras ME 200x200 Ø5).
- S01 Lana Mineral RockSOL E2 525 150kg/m³ e=15mm para aislamiento a ruido de impacto.
- S02 Hormigón HA-25/B/15/l 15cm de espesor: 216kg/m². Ø10c/15 como de armado de positivos en caso de incendio en toda la longitud de los forjados y Ø6c/20 como refuerzo de negativos con una longitud de un tercio del vano desde los ejes de las vigas.
- S03 Chapa colaborante de acero COFRASTRA40: 9,4357kg/m² luz 3m, anclada a vigas mediante conectores Ø16c/20 de 8cm Colgadas de la chapa mediante anclajes especiales COFRAFIX discurrirán las instalaciones: lámparas Phillips Celino, unidades interiores VRV Mitsubishi de perfil bajo y difusores de aire y rejillas lineales de extracción TROX.

Forjado de suelo de laboratorios

de arriba a abajo

- C01 Micromortero (3 capas) de SikaDecor®-801 Nature. Si el soporte presenta irregularidades se debe aplicar una capa de regularización entre 2-8 mm con SikaDecor®-803 Nature. El sistema se debe sellar con Sikafloor®-304 W, capa de sellado mate bicomponente de PUR. Resistencia al deslizamiento Clase 2
- S07 Solera de hormigón armado HA-25/B/15/l 2500kg/m³ e=40mm. En la solera se embeberán cajas de suelo cuadradas de profundidad reducida Simón CIMA 500, con tomas eléctricas de 16A y datos. La caja quedará escamoteada mediante tapa forrada de chapa de acero inoxidable. (Armado para todas las soleras ME 200x200 Ø5).
- S01 Lana Mineral RockSOL E2 525 150kg/m³ e=15mm para aislamiento a ruido de impacto.
- S02 Hormigón HA-25/B/15/l 15cm de espesor: 216kg/m². Ø10c/15 como de armado de positivos en caso de incendio en toda la longitud de los forjados y Ø6c/20 como refuerzo de negativos con una longitud de un tercio del vano desde los ejes de las vigas.
- S03 Chapa colaborante de acero COFRASTRA40: 9,4357kg/m² luz 3m, anclada a vigas mediante conectores Ø16c/20 de 8cm Colgadas de la chapa mediante anclajes especiales COFRAFIX discurrirán las instalaciones: lámparas Phillips Celino, unidades interiores VRV Mitsubishi de perfil bajo y difusores de aire y rejillas lineales de extracción TROX.
- S09 Techo técnico formado por lana Mineral Rockwool PANEL 211.652 40kg/m³ e=50mm 2kg/m² sobre Chapa de acero inoxidable microperforada: e=0.8mm 6.28kg/m² 50% 3.14kg/m², sujeta mediante subestructura de acero. Sobre el techo técnico discurrirán las instalaciones: