

PERFIL A-A DE EXCAVACIÓN . E 1/500

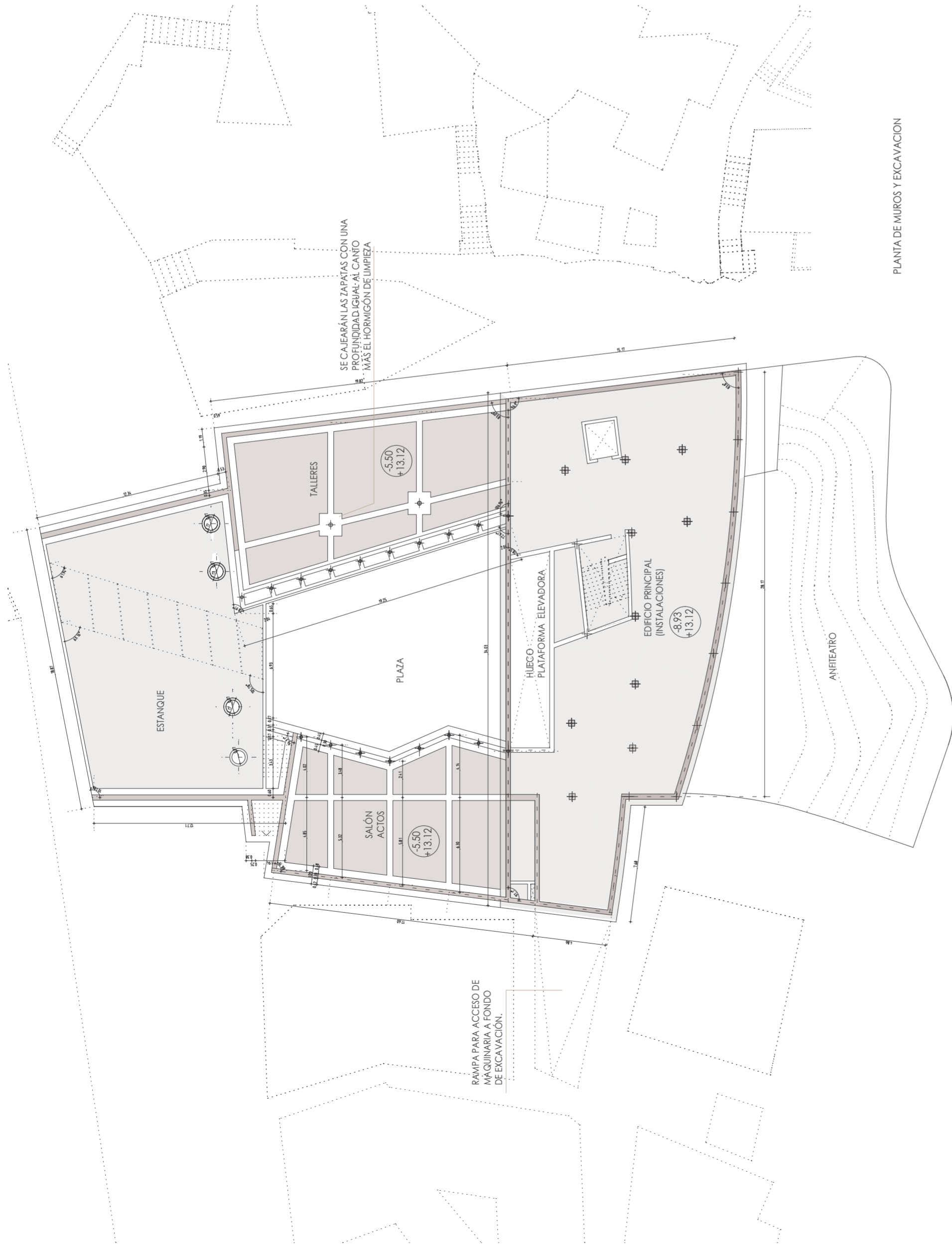

PLANTA DE MUROS Y EXCAVACION

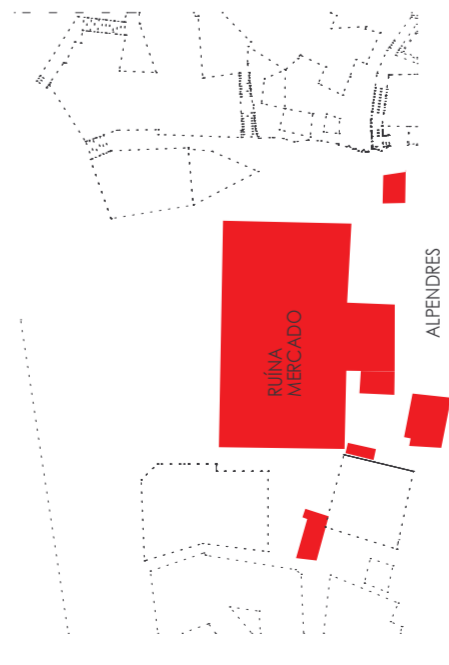

FASE 1:
-EXAMEN DE GREYAS Y DAÑOS EN EDIFICACIONES COLINDANTES.
-SERVILIZAR ACCESOS PARA ACCESO MAQUINARIA
-DEMOLICIÓN DE ALPENDRES Y DEL VIEJO MERCADO

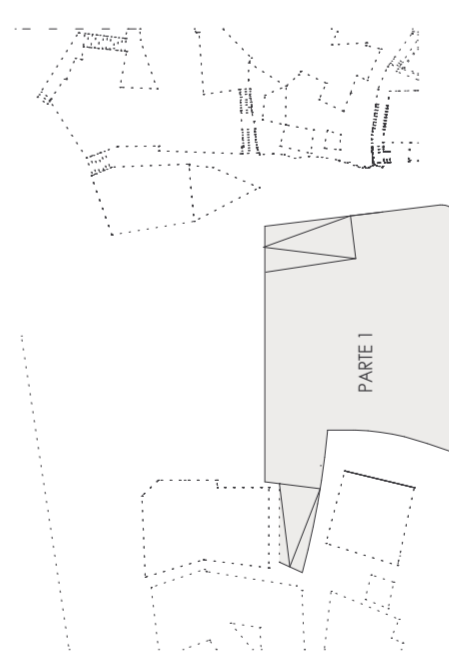

FASE 2:
-RASANTEO DEL TERRENO A COTAS PREVISTAS Y REPLANTEO.
-EXCAVACIÓN DE LA PARTE 1 DONDE SE ASENTARÁ EL EDIFICIO PRINCIPAL Y EL ANFITEATRO.

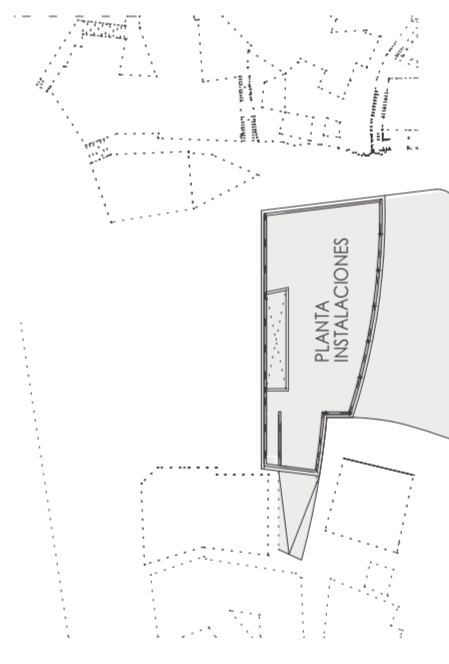

FASE 3:
-EJECUCIÓN DE LOS MUROS PERIMERALES SEGÚN LAS ESPECIFICACIONES DE PROYECTO. A LAS COTAS PREVISTAS EN LOS PLANOS.

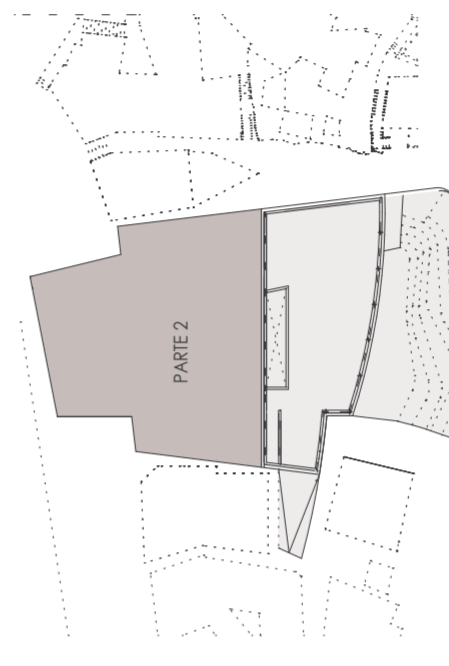

FASE 4:
-RASANTEO DEL TERRENO A COTAS PREVISTAS Y REPLANTEO PARA LA PARTE DE SALÓN ACTOS + TALLERES.
-EXCAVACIÓN DE LA PARTE 2.

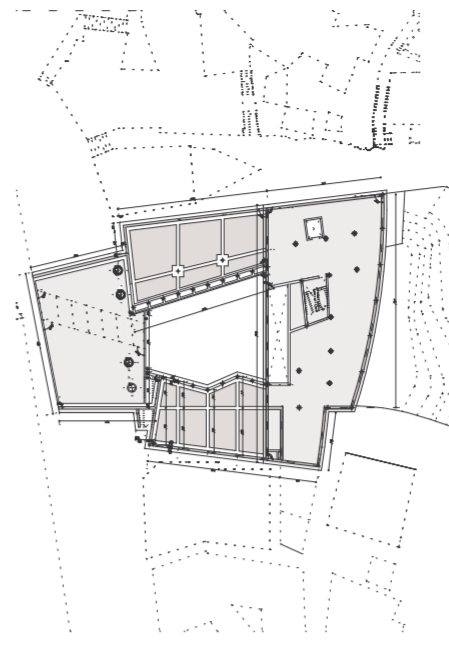

FASE 5:
-EJECUCIÓN DE LA CIMENTACIÓN Y LOS MUROS PERIMERALES SEGÚN LAS ESPECIFICACIONES DE PROYECTO. A LAS COTAS PREVISTAS EN LOS PLANOS.

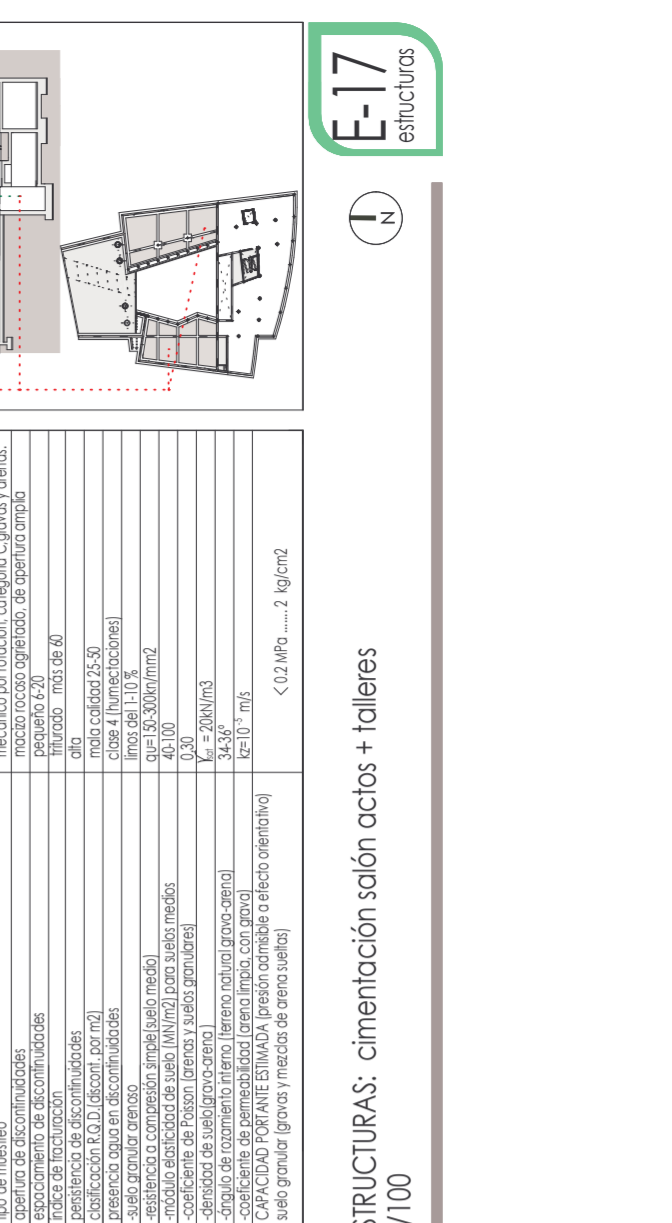
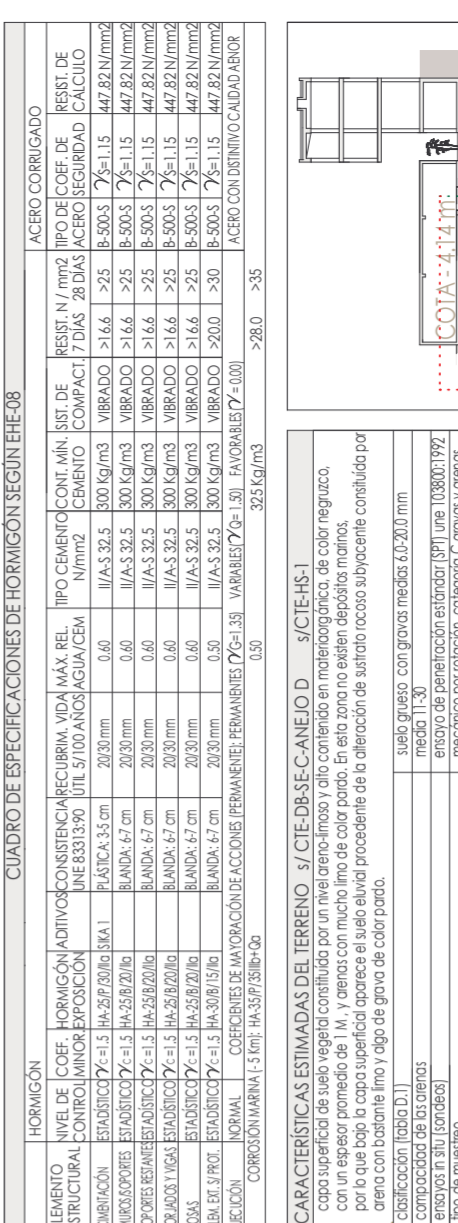
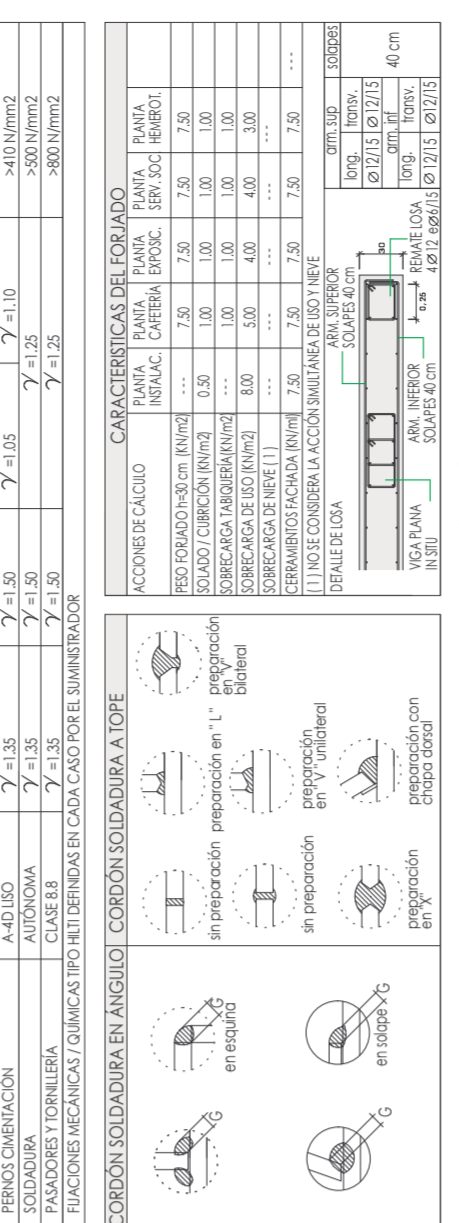
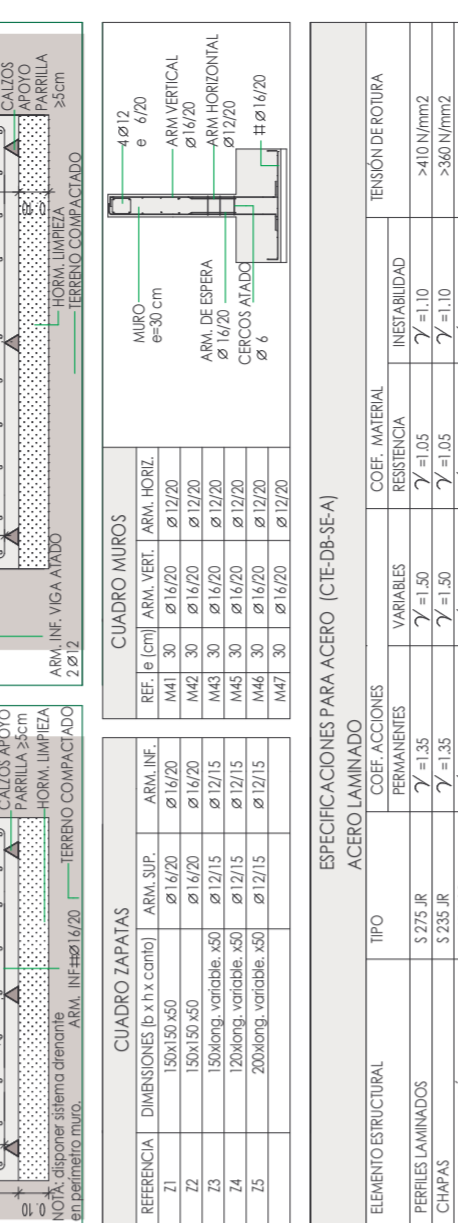
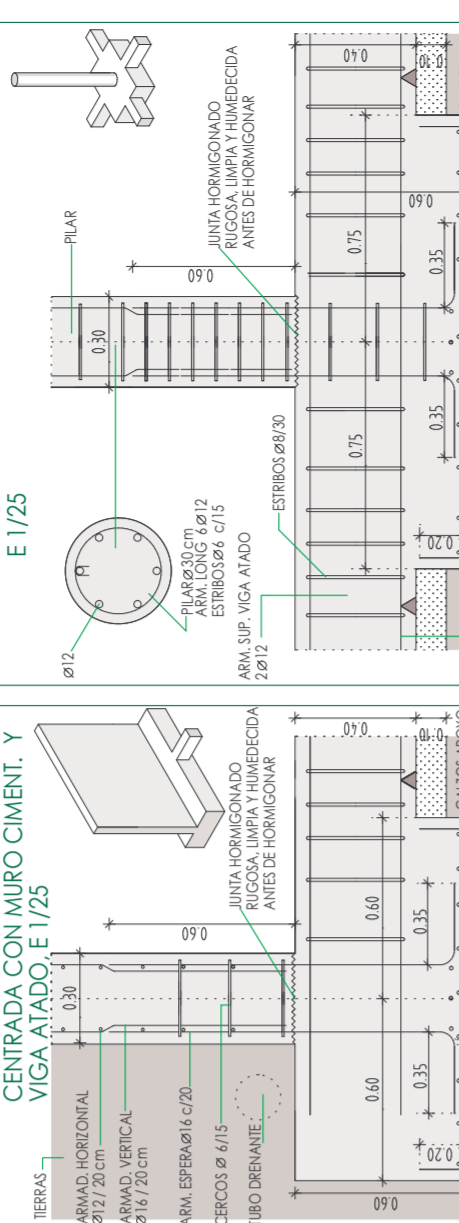
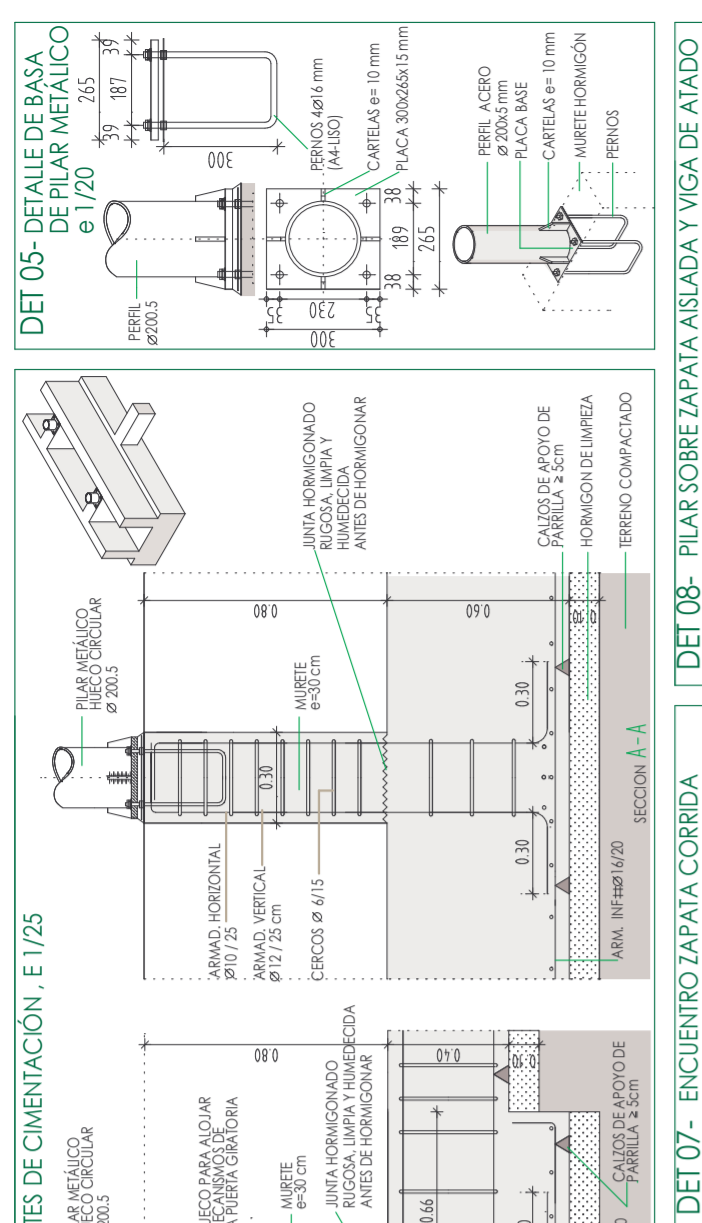
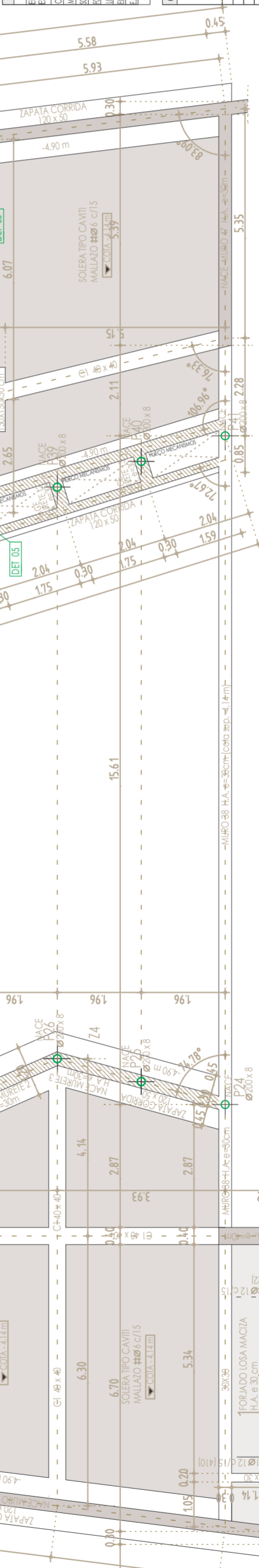
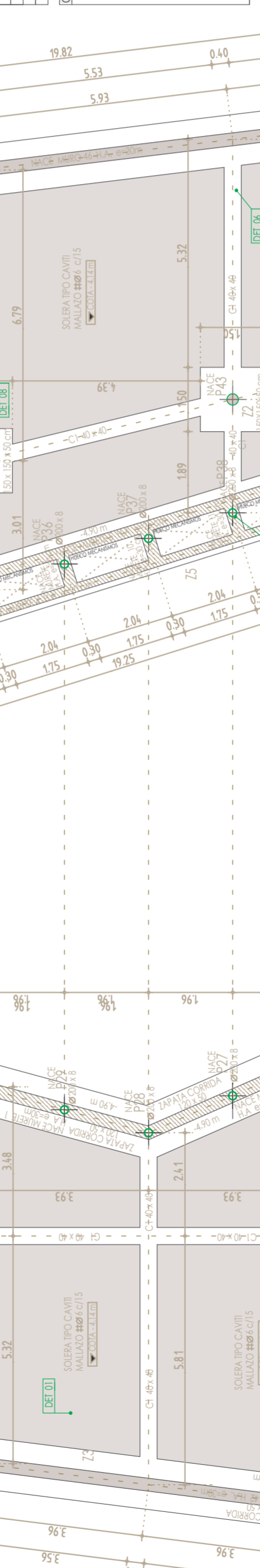
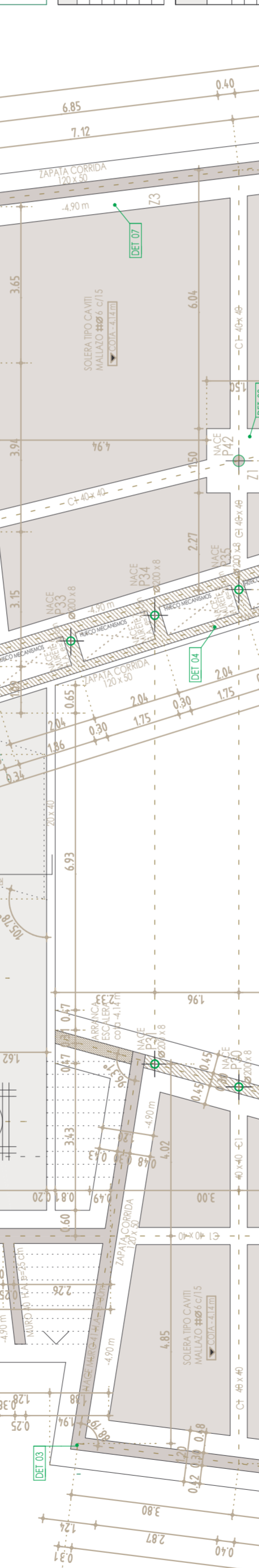
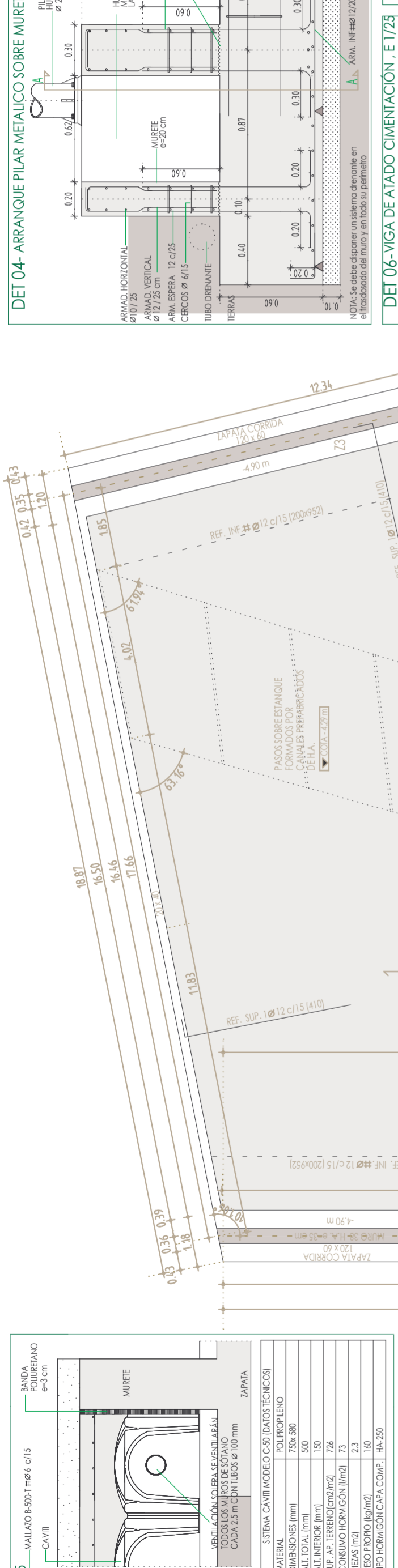
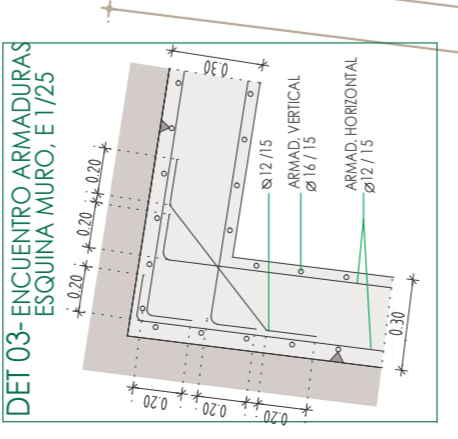
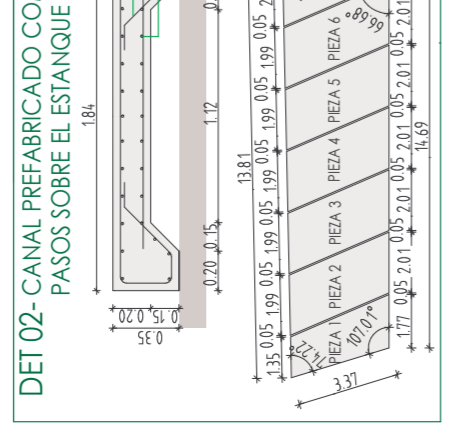
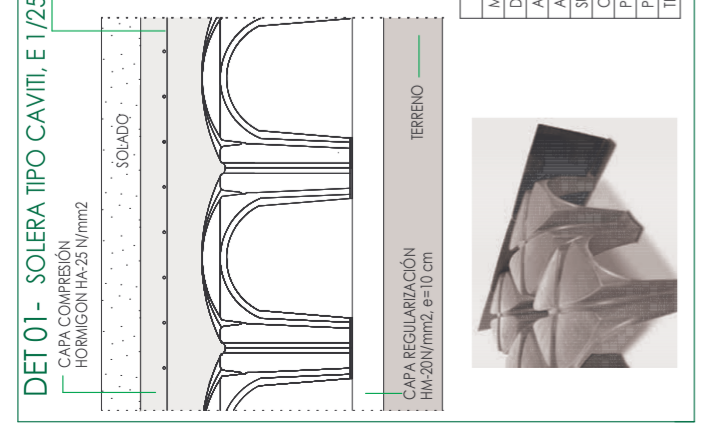

CONDICIONES DE EJECUCIÓN: DISPOSICIONES GENERALES

LAS COTAS INDICADAS EN LOS PLANOS DE EJECUCIÓN NO PODRÁN TOMARSE COMO REFERENCIAS DEFINITIVAS. TODAS LAS MEDIDAS DEBERÁN VERIFICARSE EN OBRA PARA CUALQUIER DISCREPANCIA EN LOS PLANOS DEBERÁ SER COMUNICADA A LA DIRECCIÓN FACULTATIVA.

TODOS LOS MEDIOS AUXILIARES NECESARIOS PARA LA EJECUCIÓN DE LAS OBRAS TIENEN QUE SER APROBADOS POR DIRECCIÓN FACULTATIVA.

RESERVA LOS DERECHOS DE PROPIEDAD DE LOS DISEÑOS Y PLANOS. LOS DERECHOS DE PROPIEDAD EN MATERIA DE INTELLECTUAL INDUSTRIAL Y DERECHOS DE PATENTE DEBEN SER RESPETADOS POR CIRCULOS DE CARACTERÍSTICAS SIMILARES CON LA APROBACIÓN DE LA DIRECCIÓN FACULTATIVA.

DETALLES SOBRE VIGAS

ELEMENTO	POS.1	POS.2	POS.3	POS.4
EMBRAMBLES HORIZONTALES (LOCALS FORJADOS, ZAPATAS Y JO)	20	15	25	15
LOZAS DE CIMENTACIÓN	30	20	40	15
MURETES	35	30	45	20
SEPARACIÓN EMPARRILLADOS	40	35	50	35
SOPORTES	60	45	65	45
SOBRES	70	50	130	55

DISPOSICIÓN DE SEPARADORES SEGUN EHE

ELEMENTO	POS.1	POS.2	POS.3	POS.4
EMBRAMBLES HORIZONTALES (LOCALS FORJADOS, ZAPATAS Y JO)	20	15	25	15
LOZAS DE CIMENTACIÓN	30	20	40	15
MURETES	35	30	45	20
SEPARACIÓN EMPARRILLADOS	40	35	50	35
SOPORTES	60	45	65	45
SOBRES	70	50	130	55

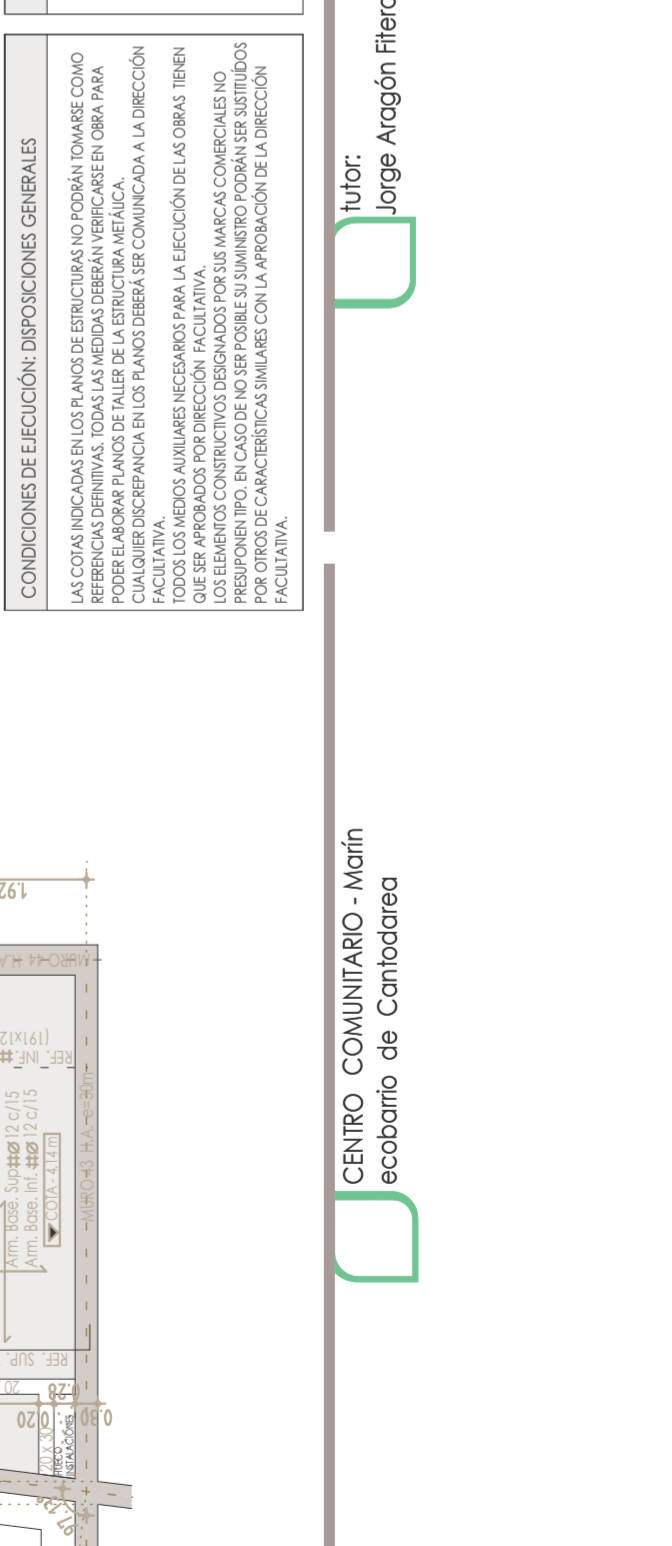

alumno:
Casal Fuentes, Manuel Rey

Tutor:
Jorge Aragón Fiera

CENTRO COMUNITARIO - Morán
ecobarrio de Cantabreia

E-17
estructuras

