



***ANTEPROYECTO
TERMINAL DE GRANELES
AGROALIMENTARIOS EN EL PUERTO
EXTERIOR DE A CORUÑA***

Agri-food products terminal in outer port of A Coruña

Escuela Técnica Superior de Ingenieros de Caminos, Canales y Puertos



**TERMINAL DE GRANELES AGROALIMENTARIOS EN EL
PUERTO EXTERIOR DE A CORUÑA**

DOCUMENTOS QUE INTEGRAN EL ANTEPROYECTO:

DOCUMENTO Nº 1: MEMORIA

DOCUMENTO Nº 2: PLANOS

DOCUMENTO Nº 3: PRESUPUESTO



ÍNDICE GENERAL

DOCUMENTO Nº 1: MEMORIA

A. MEMORIA DESCRIPTIVA

1. INTRODUCCIÓN
2. SITUACIÓN
3. ANTECEDENTES
4. DESCRIPCIÓN DEL PUERTO
5. DESCRIPCIÓN DE ACCESOS
6. ALTERNATIVAS
7. SOLUCIÓN ADOPTADA
8. MUELLE
9. PAVIMENTACIÓN
10. ESTRUCTURAS
11. PLAZO DE EJECUCIÓN
12. RESUMEN DEL PRESUPUESTO
13. DOCUMENTOS QUE INTEGRAN EL ANTEPROYECTO
14. CONCLUSIÓN

B. MEMORIA JUSTIFICATIVA

1. ANEJO Nº 1 : UBICACIÓN
2. ANEJO Nº 2 : GEOLOGÍA Y GEOTECNIA
3. ANEJO Nº 3 : ANTECEDENTES

4. ANEJO Nº 4 : ANÁLISIS DE LA DEMANDA
5. ANEJO Nº 5 : DISEÑO DE LA TERMINAL
6. ANEJO Nº 6 : ESTUDIO DE ALTERNATIVAS
7. ANEJO Nº 7 : ESTUDIO DE IMPACTO AMBIENTAL
8. ANEJO Nº 8 : PREDIMENSIONAMIENTO DEL MUELLE
9. ANEJO Nº 9 : PREDIMENSIONAMIENTO DE ESTRUCTURAS
10. ANEJO Nº 10 : PAVIMENTACIÓN

DOCUMENTO Nº 2: PLANOS

1. UBICACIÓN Y SITUACIÓN ACTUAL
2. MUELLE
3. VISTA 3D DE LA TERMINAL
4. PLANTA GENERAL DE LA TERMINAL
5. ALZADOS DE LA TERMINAL
6. PERFILES DE LA TERMINAL
7. NAVES
8. ESTRUCTURAS
9. PAVIMENTACIÓN

DOCUMENTO Nº3: PRESUPUESTO



DOCUMENTO N° 2: PLANOS



ÍNDICE

1. UBICACIÓN Y SITUACIÓN ACTUAL.....		9. PAVIMENTACIÓN	
1.1. Situación en España.....	6	8.1. Pavimentación solera nave.....	20
1.2. Situación en provincia de A Coruña.....	7	8.2. Pavimentación carriles de circulación.....	21
1.3. Plano esbozo situación.....	8	8.3. Pavimentación terminal.....	22
2. MUELLE.....			
2.1 Planta muelle.....	9		
2.2 Sección tipo muelle.....	10		
3. VISTA 3D DE LA TERMINAL.....	11		
4. PLANTA GENERAL DE LA TERMINAL.....	12		
5. ALZADOS DE LA TERMINAL.....	13		
6. PERFILES DE LA TERMINAL.....	14		
5.1. Detalle del subsistema de recepción.....	15		
7. NAVES.....			
6.1. Vistas nave.....	16		
6.2. Vista 3d nave.....	17		
8. ESTRUCTURAS.....			
7.1. Sección tipo estructura metálica.....	18		
7.2. Sección tipo muro de hormigón.....	19		



**PENÍNSULA IBÉRICA
BALEARES Y CANARIAS**

Escala 1:1.000.000

**UBICACIÓN
DE LA TERMINAL**



PROYECCIONES	LEYENDA	CARRETERAS	FERROVIARIAS
--------------	---------	------------	--------------

Escuela Técnica Superior de Ingeniería de Caminos, Canales y Puertos
UNIVERSIDADE DA CORUÑA

Título del anteproyecto	Autor del proyecto	Firma	Título del plano	Escala	Fecha	Nº Plano
TERMINAL DE GRANELES AGROALIMENTARIOS EN EL PUERTO EXTERIOR DE A CORUÑA	PABLO REGUEIRO POMBO		Situación en España	1 : 500.000	Octubre 2015	1 / 3

O C É A N O

A T L Á N T I C O

*Puerto interior
de A Coruña*

Ubicación de la terminal

*Puerto exterior
de A Coruña*



Escola Técnica Superior de
Ingeniería de Caminos, Canales
y Puertos

UNIVERSIDADE DA CORUÑA

Título del anteproyecto

TERMINAL DE GRANELES AGROALIMENTARIOS EN
EL PUERTO EXTERIOR DE A CORUÑA

Autor del proyecto

PABLO REGUEIRO POMBO

Firma

Título del plano

Situación provincia de A Coruña

Escala

1 : 25000

Fecha

Octubre 2015

Nº Plano

2 / 3

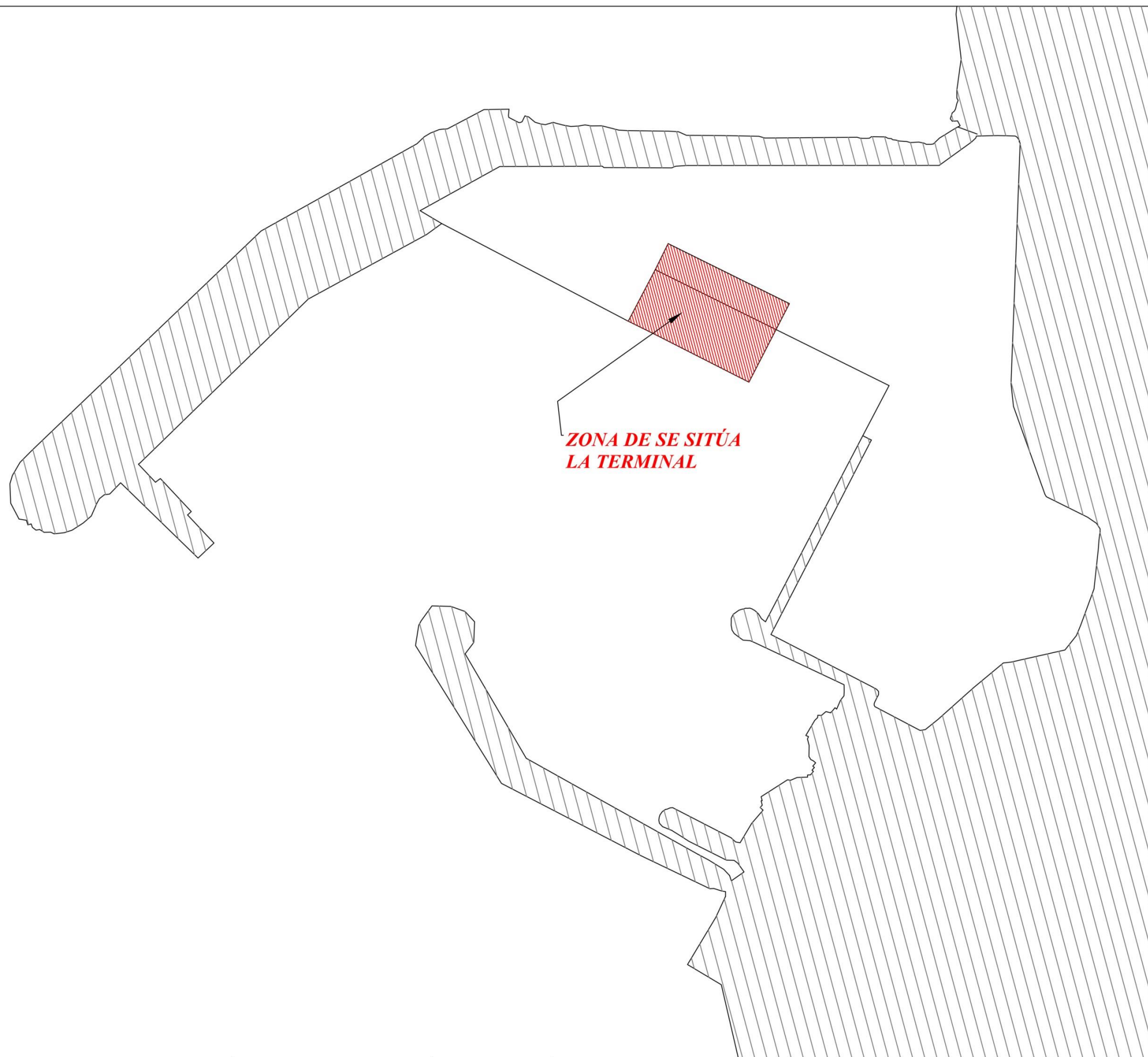

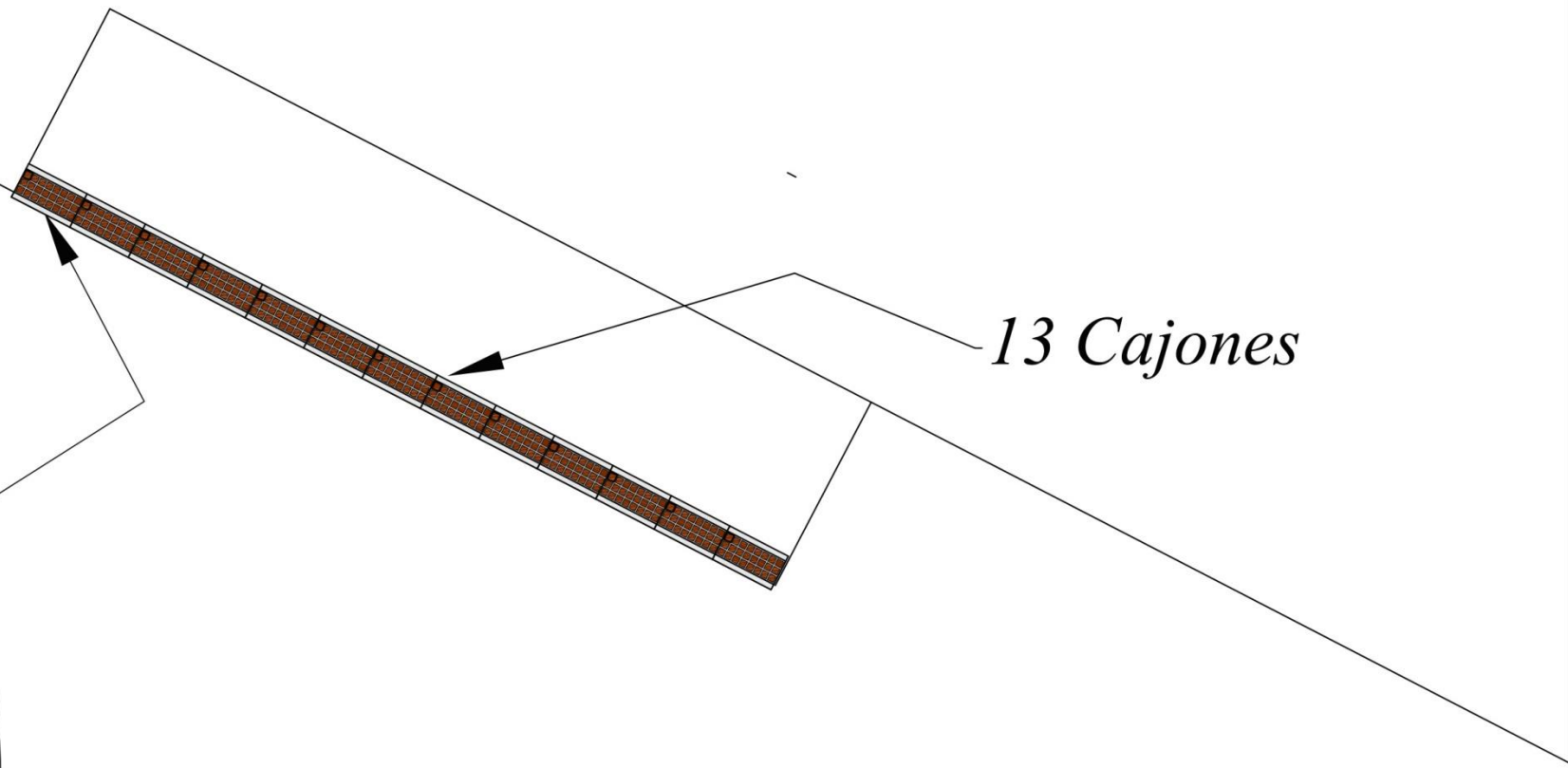
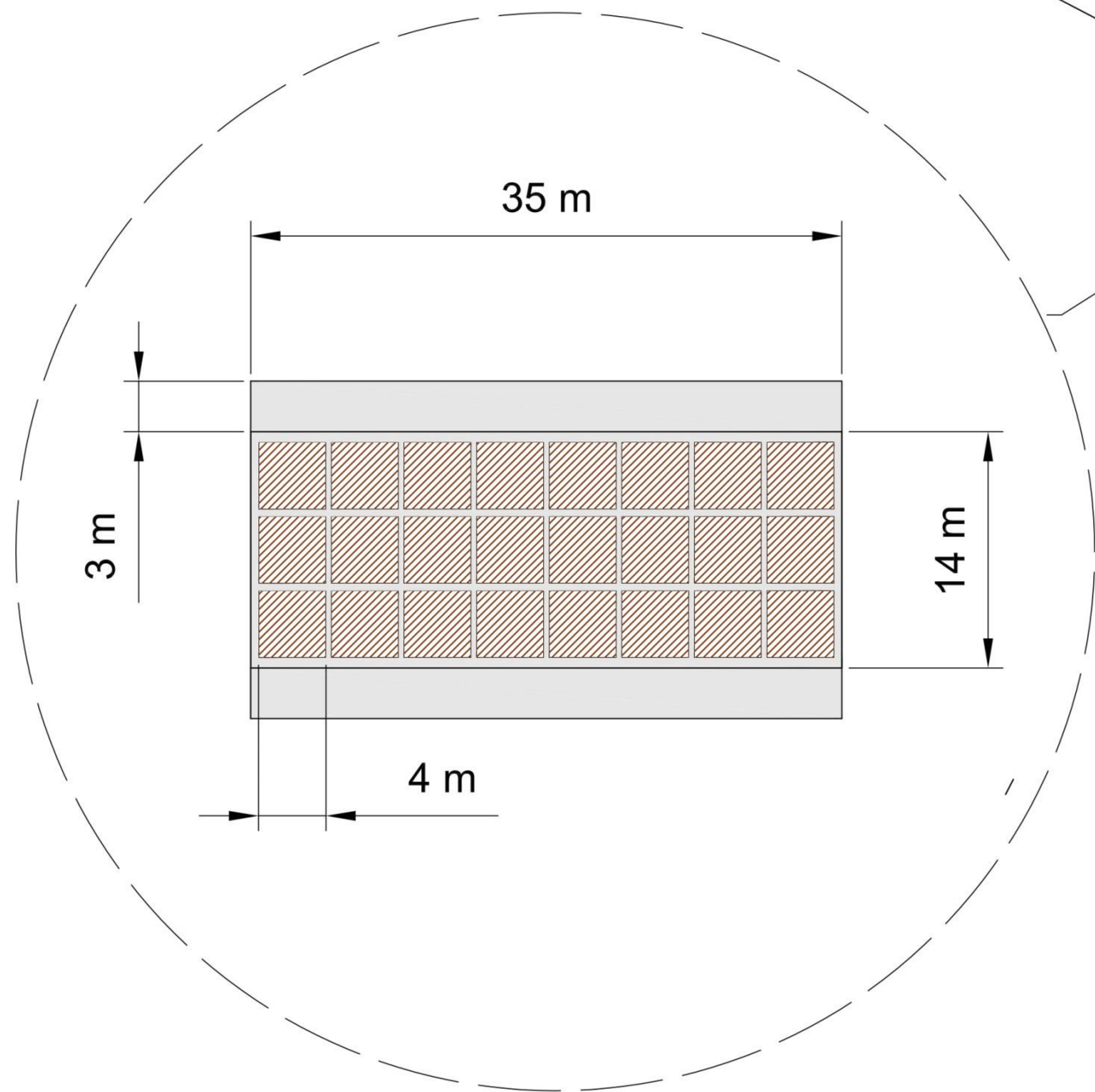

<i>Título del anteproyecto</i>	<i>Autor del proyecto</i>	<i>Firma</i>	<i>Título del plano</i>	<i>Escala</i>	<i>Fecha</i>	<i>Nº Plano</i>
TERMINAL DE GRANELES AGROALIMENTARIOS EN EL PUERTO EXTERIOR DE A CORUÑA	PABLO REGUEIRO POMBO		Plano esbozo situación de la terminal	1 : 7500	Octubre 2015	3 / 3



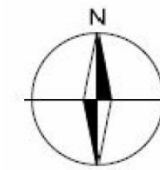



13 Cajones

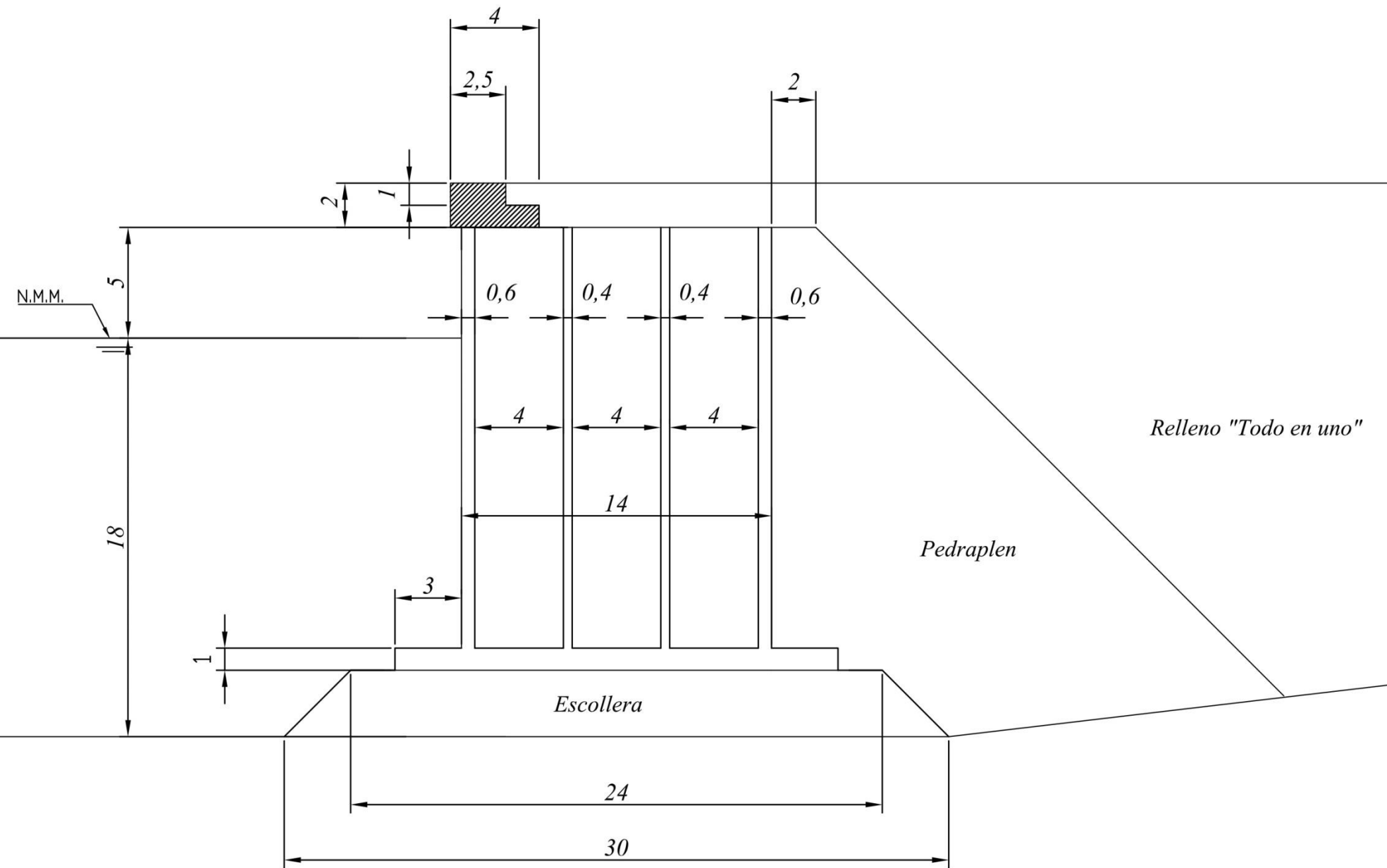

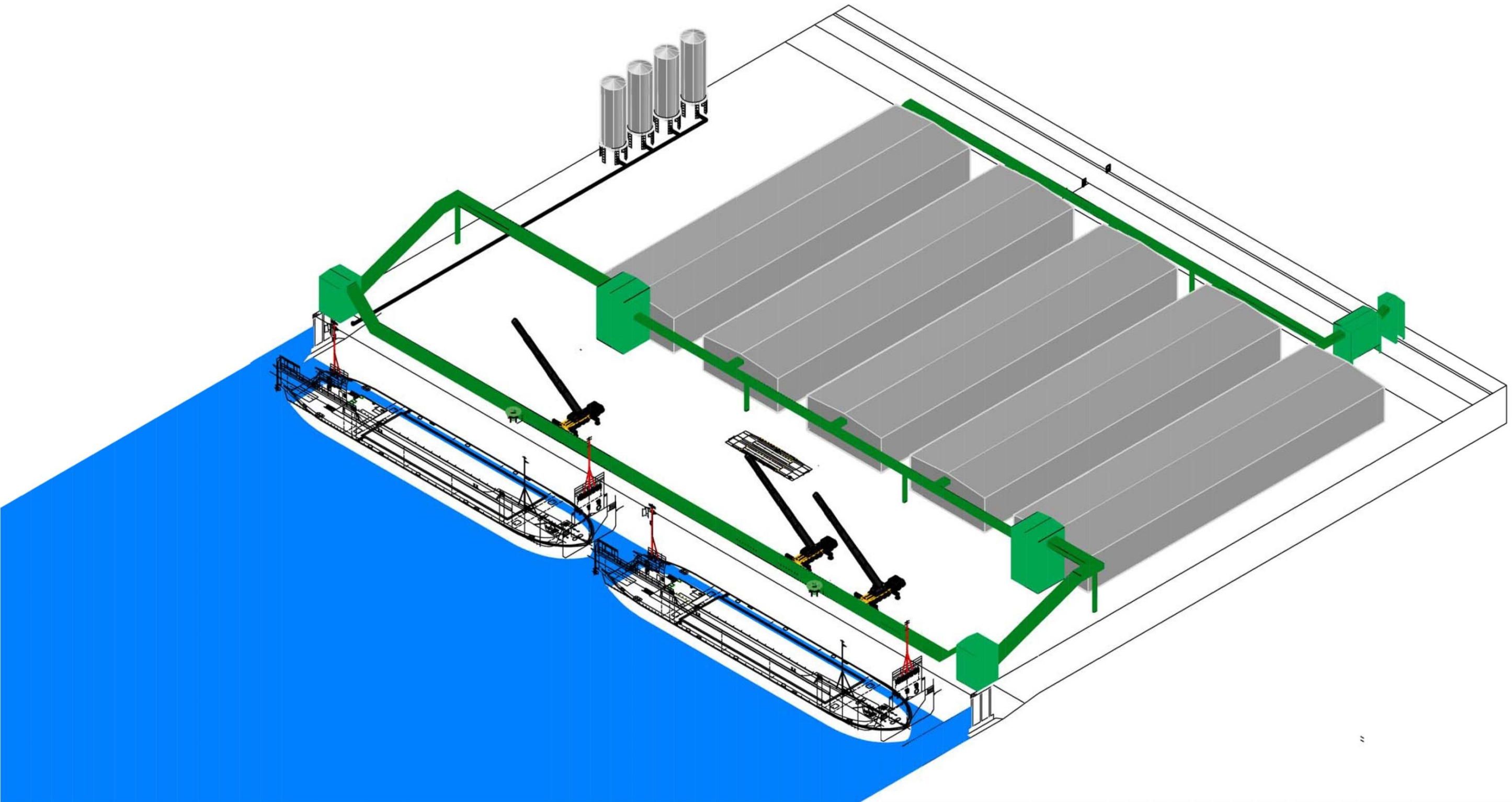
 Escuela Técnica Superior de Ingeniería de Caminos, Canales y Puertos  UNIVERSIDADE DA CORUÑA	<i>Título del anteproyecto</i>	<i>Autor del proyecto</i>	<i>Firma</i>	<i>Título del plano</i>	<i>Escala</i>	<i>Fecha</i>	<i>Nº Plano</i>
	TERMINAL DE GRANELES AGROALIMENTARIOS EN EL PUERTO EXTERIOR DE A CORUÑA	PABLO REGUEIRO POMBO		Planta muelle	1 : 4000 1 : 400	Octubre 2015	1 / 2





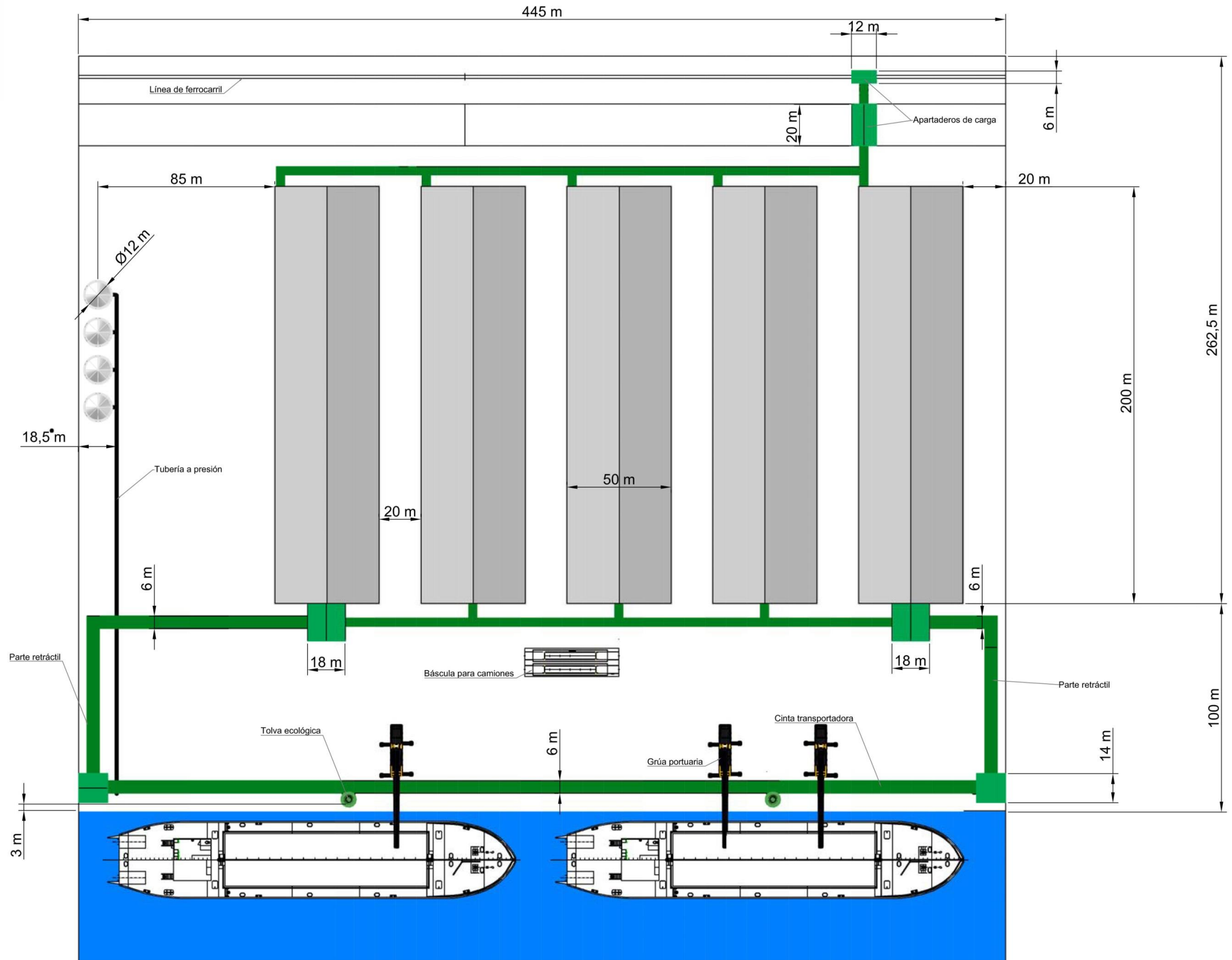

 Escuela Técnica Superior de Ingeniería de Caminos, Canales y Puertos  UNIVERSIDADE DA CORUÑA	<i>Título del anteproyecto</i>	<i>Autor del proyecto</i>	<i>Firma</i>	<i>Título del plano</i>	<i>Escala</i>	<i>Fecha</i>	<i>Nº Plano</i>
	TERMINAL DE GRANELES AGROALIMENTARIOS EN EL PUERTO EXTERIOR DE A CORUÑA	PABLO REGUEIRO POMBO		Vista 3D de la terminal	1 : 2000	Octubre 2015	1 / 1

PLANTA



 Escuela Técnica Superior de Ingeniería de Caminos, Canales y Puertos UNIVERSIDADE DA CORUÑA	Título del anteproyecto	Autor del proyecto	Firma	Título del plano	Escala	Fecha	Nº Plano
	TERMINAL DE GRANELES AGROALIMENTARIOS EN EL PUERTO EXTERIOR DE A CORUÑA	PABLO REGUEIRO POMBO		Planta general de la Terminal	1: 2000	Octubre 2015	1 / 3

ALZADO FRONTAL

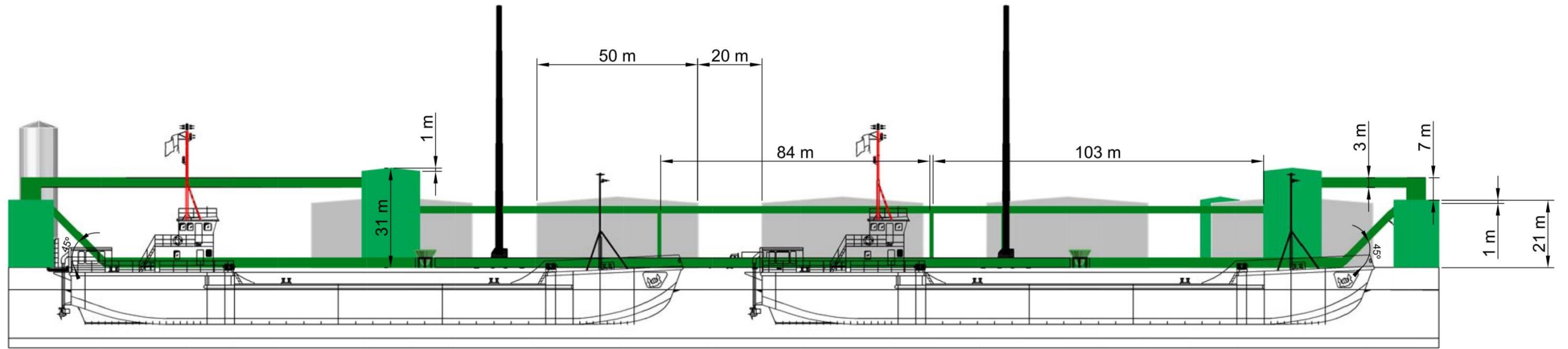

ALZADO POSTERIOR

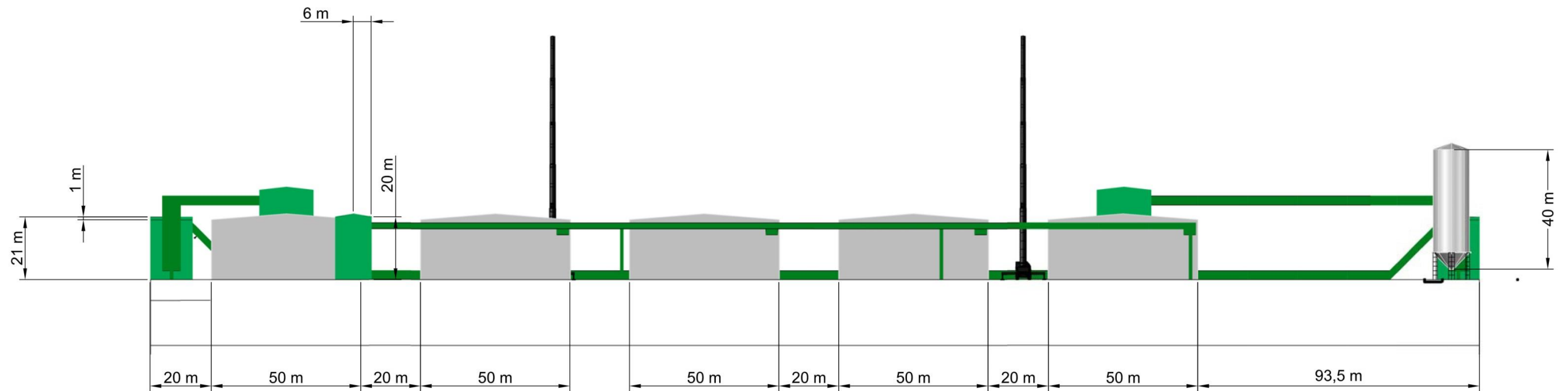

Escuela Técnica Superior de
Ingeniería de Caminos, Canales
y Puertos

UNIVERSIDADE DA CORUÑA

Título del anteproyecto

TERMINAL DE GRANELES AGROALIMENTARIOS EN
EL PUERTO EXTERIOR DE A CORUÑA

Autor del proyecto

PABLO REGUEIRO POMBO

Firma

Título del plano

Alzados de la Terminal

Escala

1 : 1500

Fecha

Octubre 2015

Nº Plano

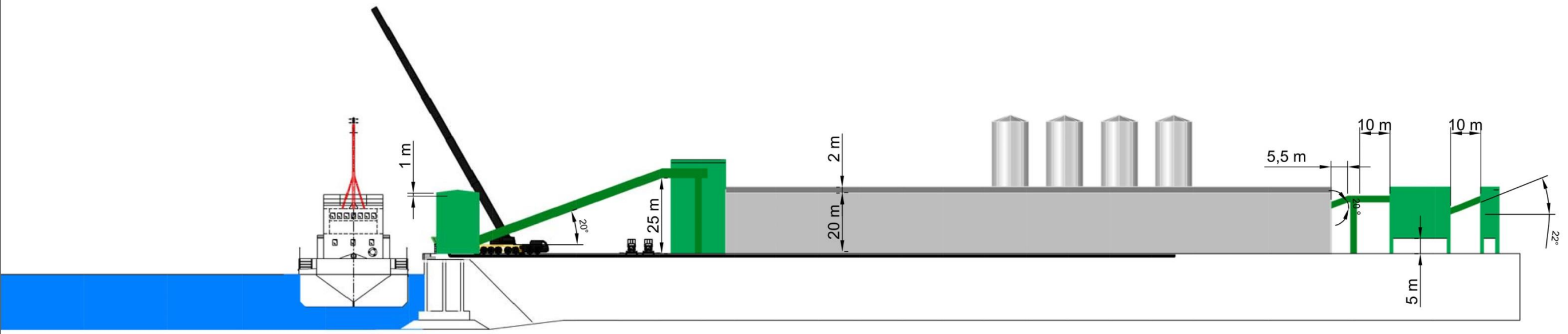

2 / 3

PERFIL DERECHO

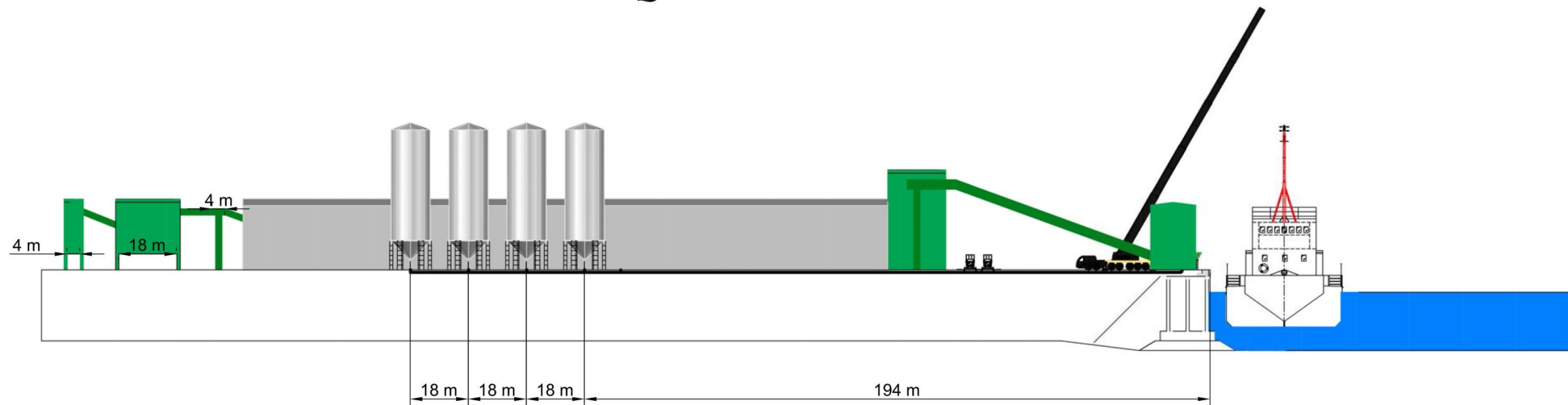

PERFIL IZQUIERDO



 Escola Técnica Superior de Ingeniería de Caminos, Canales y Puertos  UNIVERSIDADE DA CORUÑA	Título del anteproyecto	Autor del proyecto	Firma	Título del plano	Escala	Fecha	N° Plano
	TERMINAL DE GRANELES AGROALIMENTARIOS EN EL PUERTO EXTERIOR DE A CORUÑA	PABLO REGUEIRO POMBO		Perfiles de la Terminal	1 : 1500	Octubre 2015	3 / 3

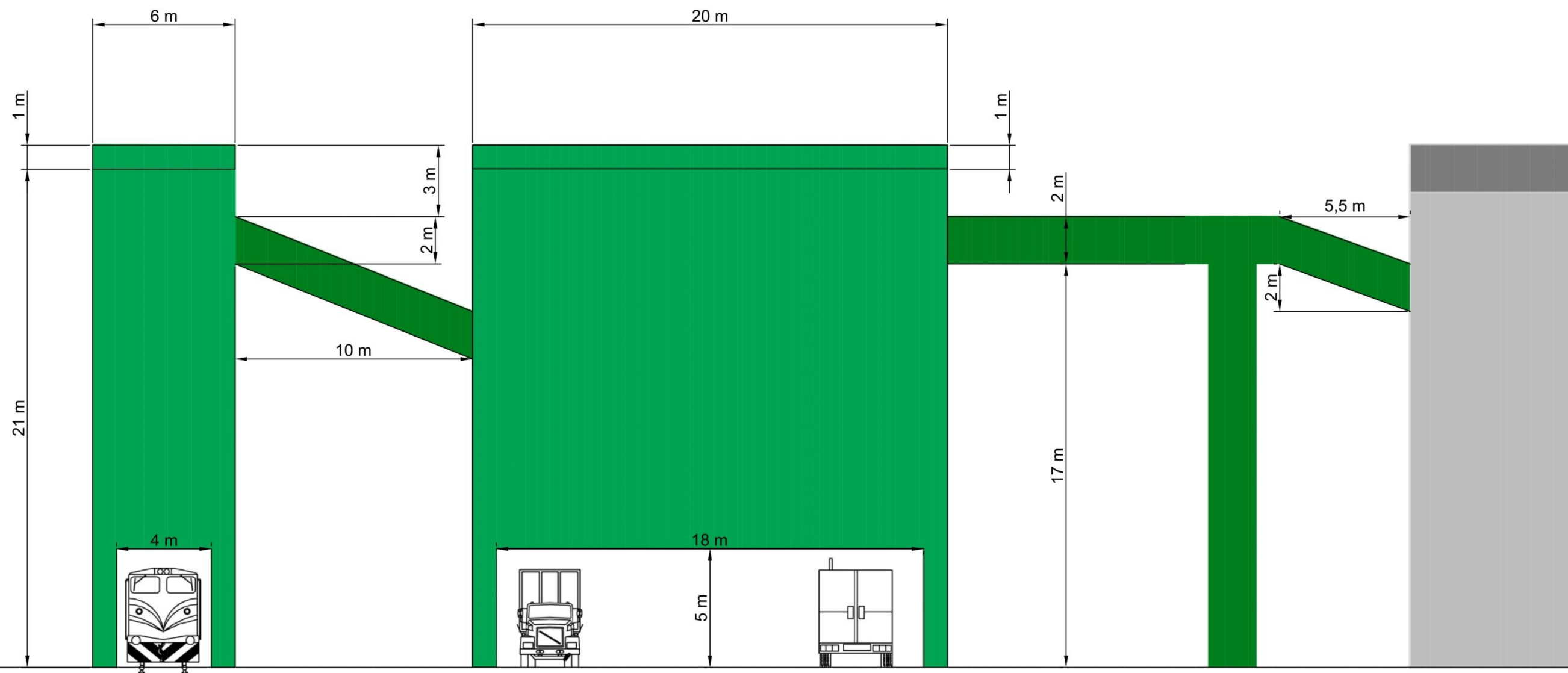

PERFIL DERECHO

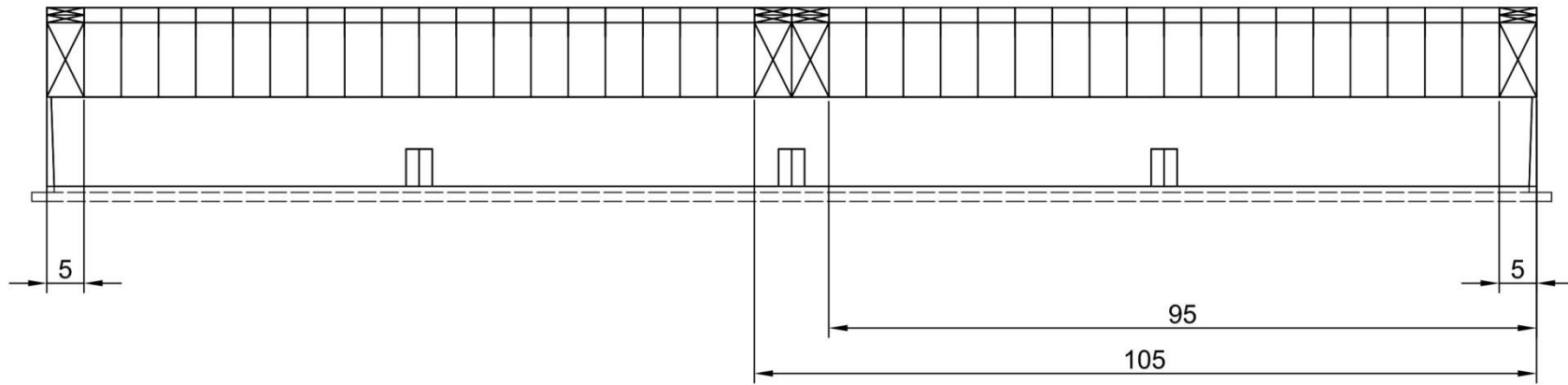

PERFIL IZQUIERDO

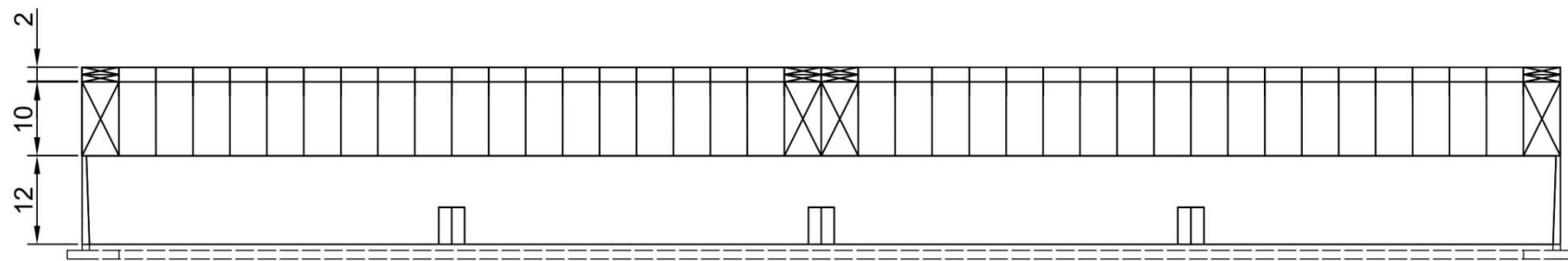

ALZADO

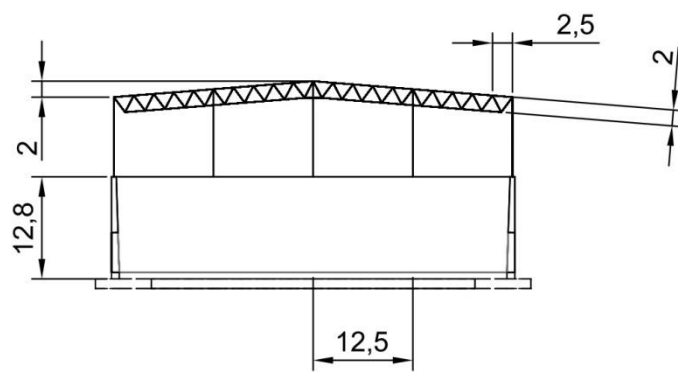

SECCIÓN AA'

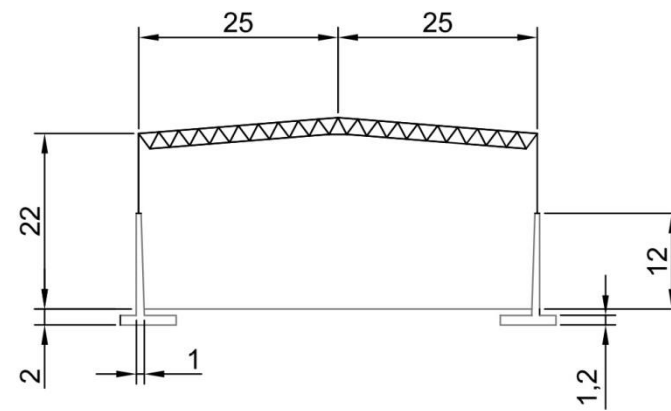

PLANTA

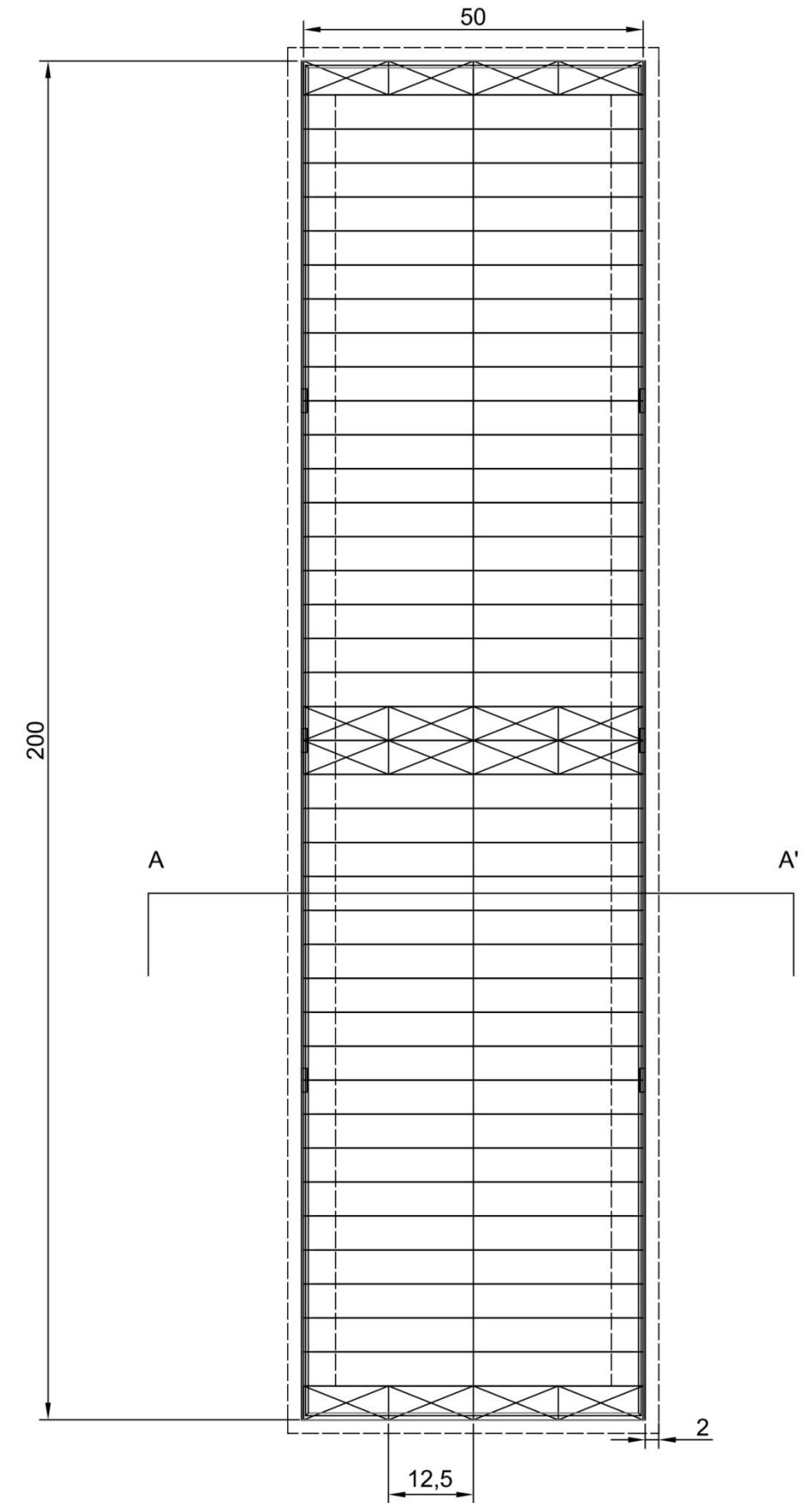

Escola Técnica Superior de
Ingeniería de Caminos, Canales
y Puertos



UNIVERSIDADE DA CORUÑA

Título del anteproyecto

TERMINAL DE GRANELES AGROALIMENTARIOS EN
EL PUERTO EXTERIOR DE A CORUÑA

Autor del proyecto

PABLO REGUEIRO POMBO

Firma

Título del plano

Vistas Nave

Escala

1 : 500



Fecha

Octubre 2015

Nº Plano

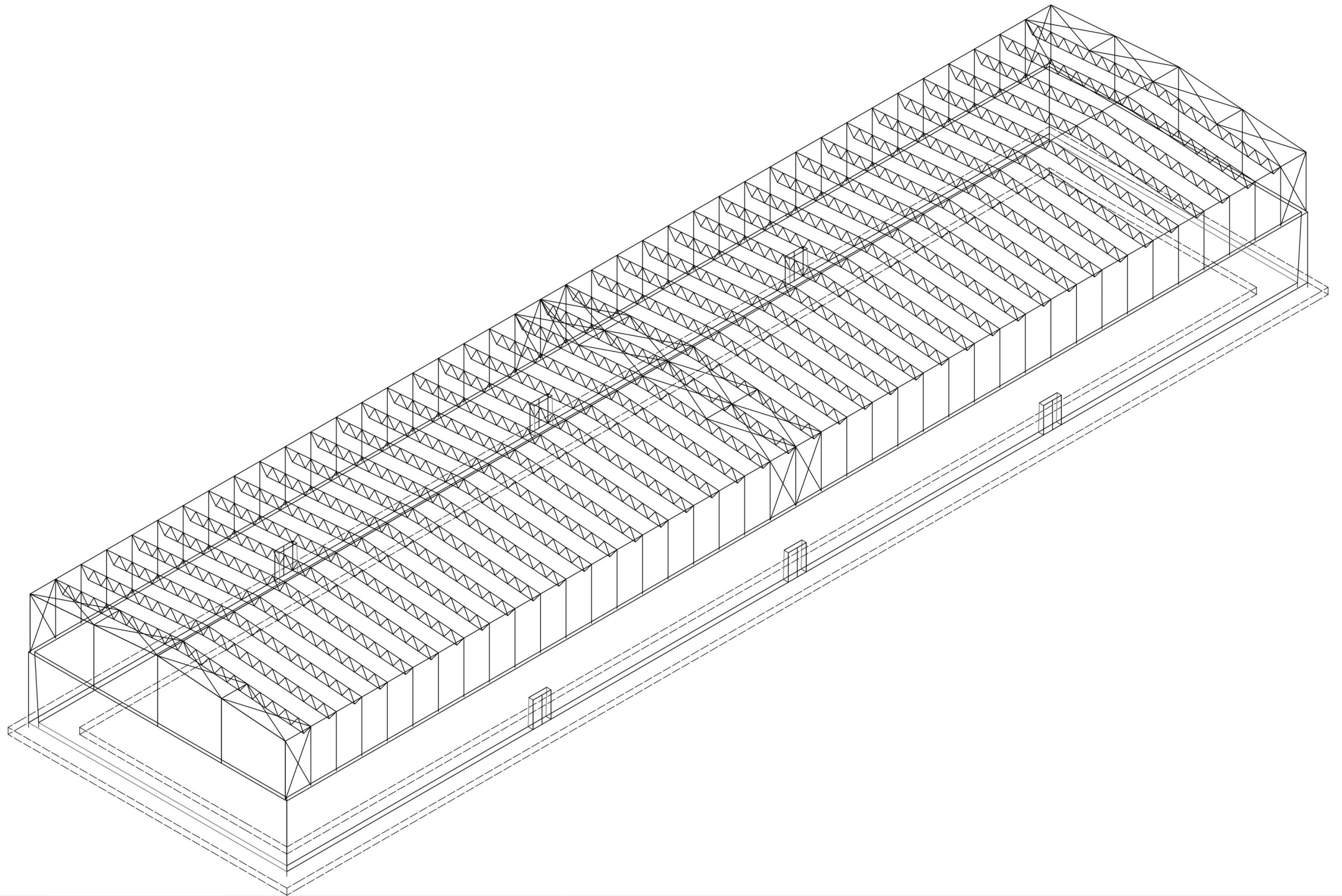
1 / 2



 <p>Escuela Técnica Superior de Ingeniería de Caminos, Canales y Puertos</p> <p>UNIVERSIDADE DA CORUÑA</p>	<p><i>Título del anteproyecto</i></p> <p>TERMINAL DE GRANELES AGROALIMENTARIOS EN EL PUERTO EXTERIOR DE A CORUÑA</p>	<p><i>Autor del proyecto</i></p> <p>PABLO REGUEIRO POMBO</p>	<p><i>Firma</i></p> 	<p><i>Título del plano</i></p> <p>Vista 3D nave</p>	<p><i>Escala</i></p> <p>1 : 1000</p>	<p><i>Fecha</i></p> <p>Octubre 2015</p>	<p><i>Nº Plano</i></p> <p>2 / 2</p>
--	--	--	---	---	--------------------------------------	---	-------------------------------------

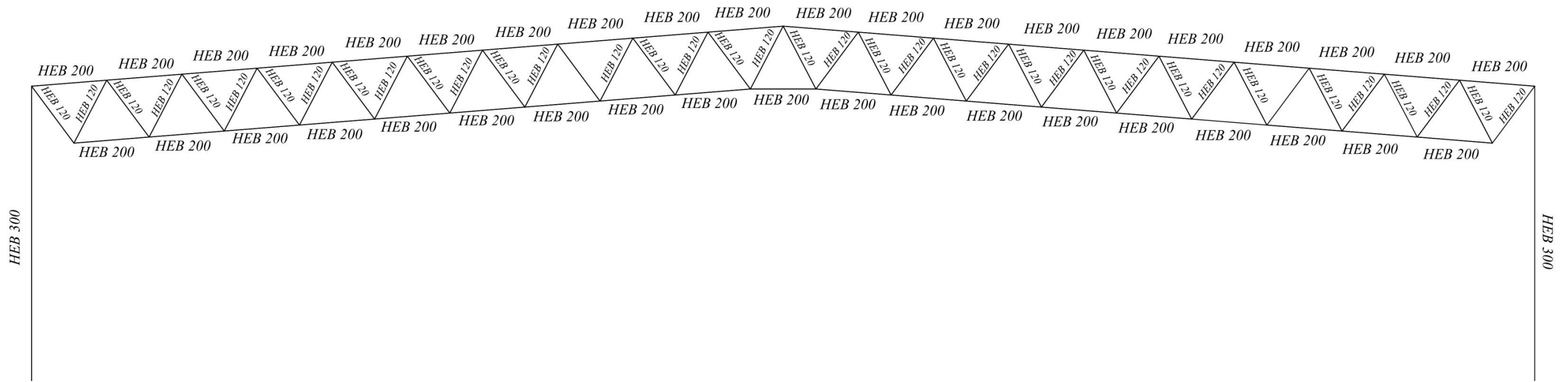

Escuela Técnica Superior de
Ingeniería de Caminos, Canales
y Puertos



UNIVERSIDADE DA CORUÑA

Título del anteproyecto

TERMINAL DE GRANELES AGROALIMENTARIOS EN
EL PUERTO EXTERIOR DE A CORUÑA

Autor del proyecto

PABLO REGUEIRO POMBO

Firma

Título del plano

Sección tipo estructura metálica

Escala

-



Fecha

Octubre 2015

Nº Plano

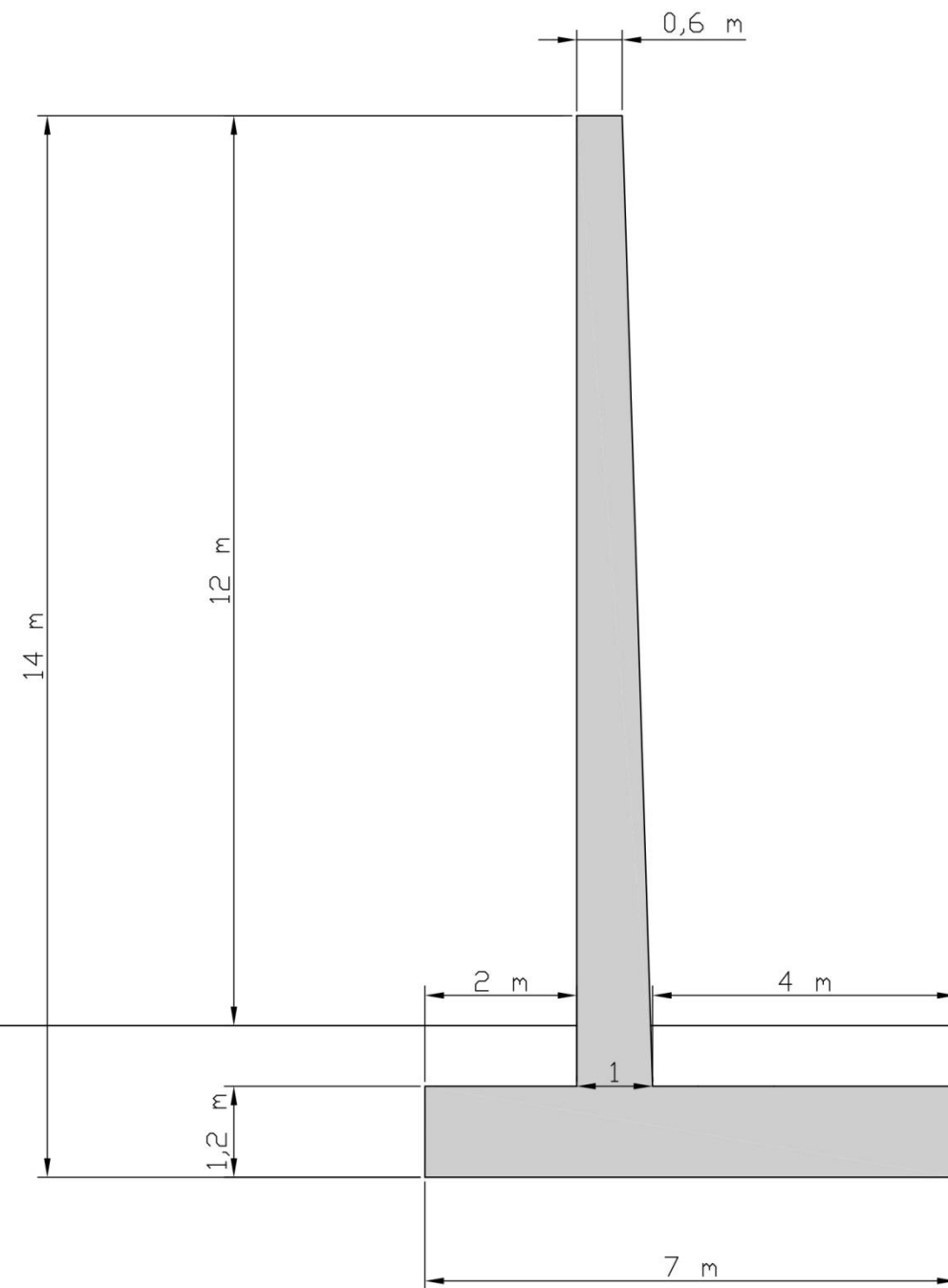
1 / 2



 Escola Técnica Superior de Ingeniería de Caminos, Canales y Puertos  UNIVERSIDADE DA CORUÑA	<i>Título del anteproyecto</i>	<i>Autor del proyecto</i>	<i>Firma</i>	<i>Título del plano</i>	<i>Escala</i>	<i>Fecha</i>	<i>Nº Plano</i>
	TERMINAL DE GRANELES AGROALIMENTARIOS EN EL PUERTO EXTERIOR DE A CORUÑA	PABLO REGUEIRO POMBO		Sección tipo del muro	1 : 100	Octubre 2015	1 / 2

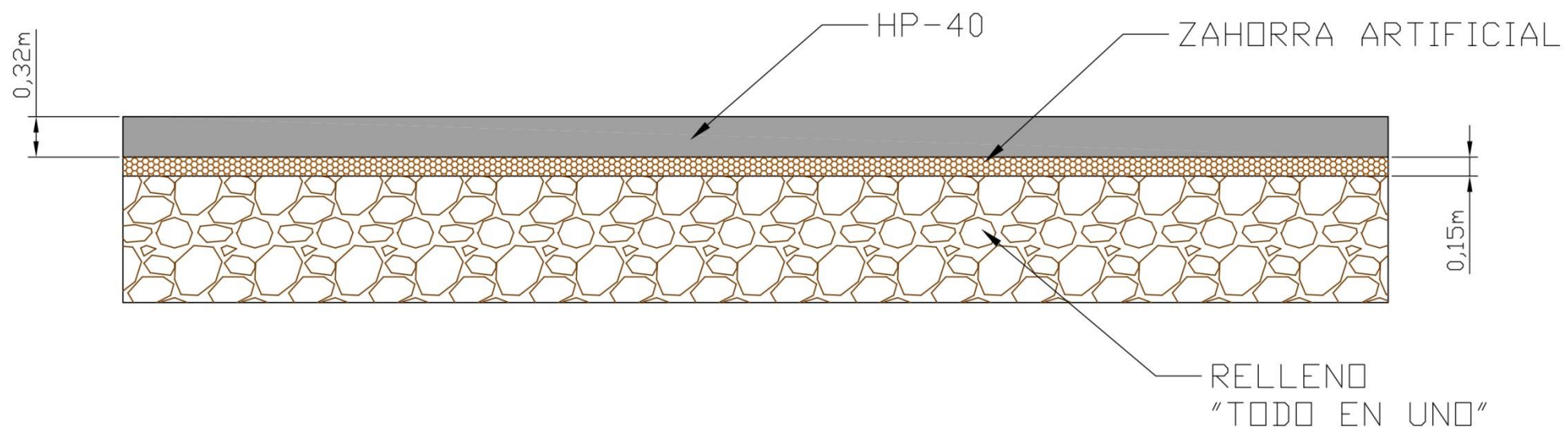

Escuela Técnica Superior de
Ingeniería de Caminos, Canales
y Puertos



UNIVERSIDADE DA CORUÑA

Título del anteproyecto

TERMINAL DE GRANELES AGROALIMENTARIOS EN
EL PUERTO EXTERIOR DE A CORUÑA

Autor del proyecto

PABLO REGUEIRO POMBO

Firma

Título del plano

Pavimentación solera nave

Escala

1:50

Fecha

Octubre 2015

Nº Plano

3 / 3

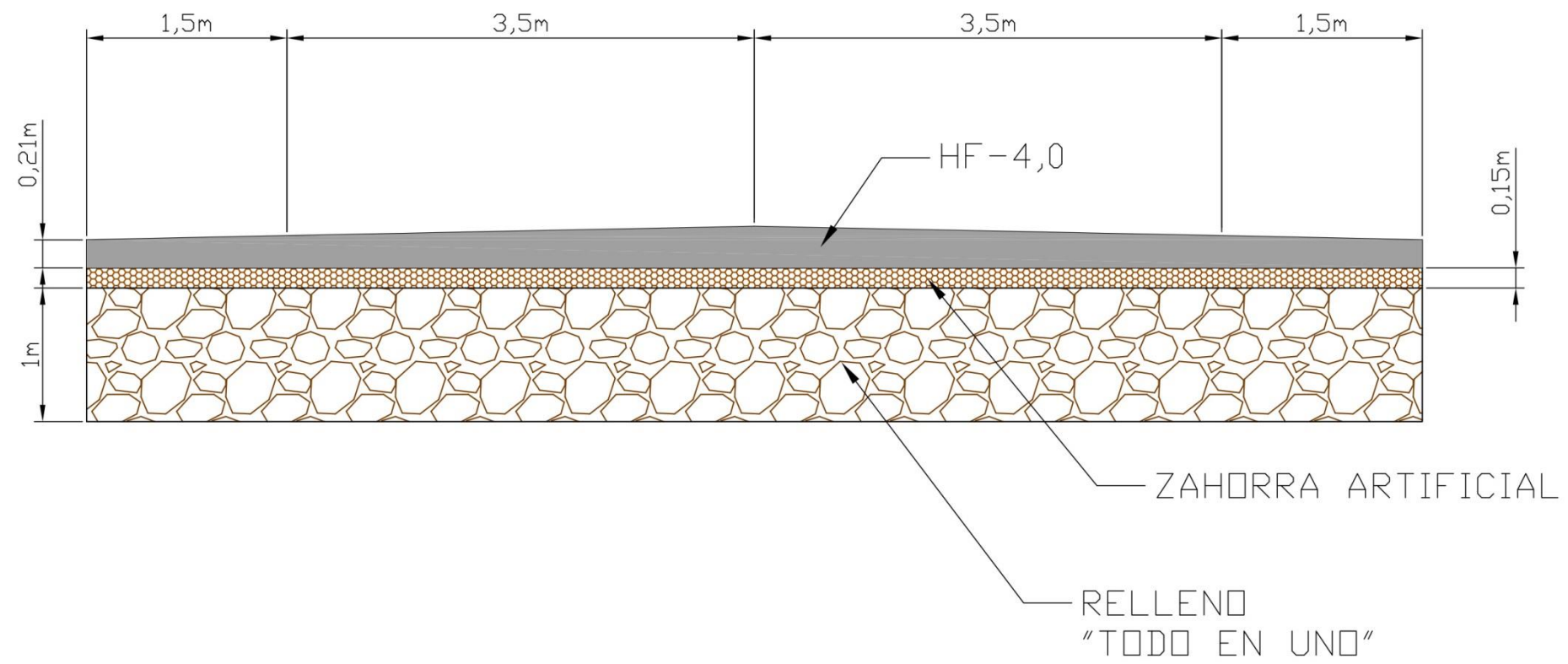

Escuela Técnica Superior de
Ingeniería de Caminos, Canales
y Puertos



Título del anteproyecto

TERMINAL DE GRANELES AGROALIMENTARIOS EN
EL PUERTO EXTERIOR DE A CORUÑA

Autor del proyecto

PABLO REGUEIRO POMBO

Firma

Título del plano

Pavimentación carriles circulación

Escala

1:50

Fecha

Octubre 2015

Nº Plano

2 / 3

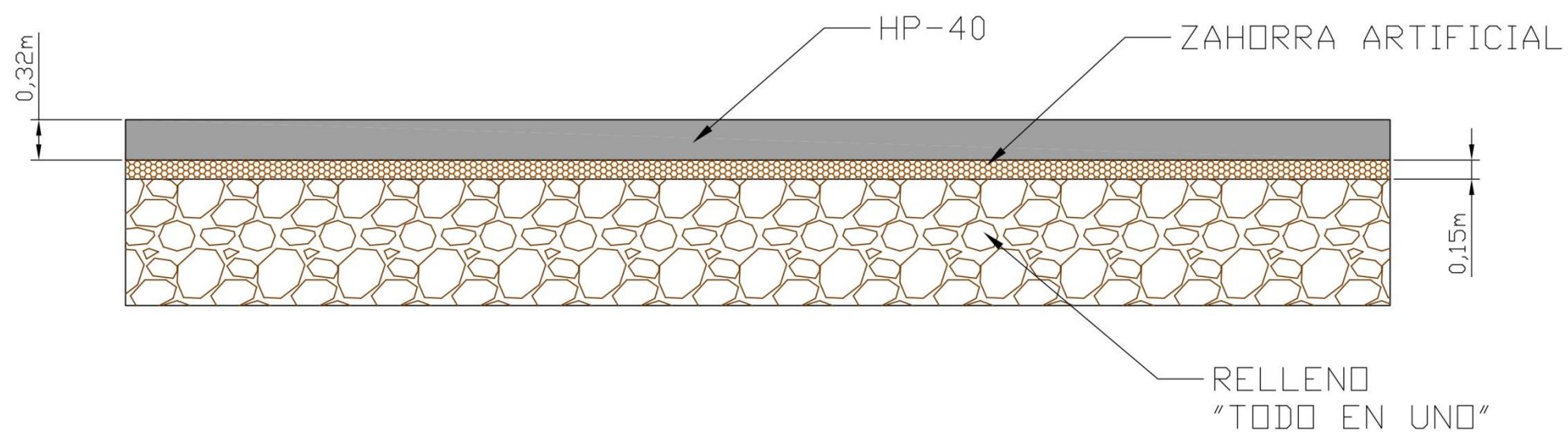

Escuela Técnica Superior de
Ingeniería de Caminos, Canales
y Puertos

UNIVERSIDADE DA CORUÑA

Título del anteproyecto

TERMINAL DE GRANELES AGROALIMENTARIOS EN
EL PUERTO EXTERIOR DE A CORUÑA

Autor del proyecto

PABLO REGUEIRO POMBO

Firma

Título del plano

Pavimentación de la terminal

Escala

1:50

Fecha

Octubre 2015

Nº Plano

1 / 3